

WOHNRAUMTÜREN-PROGRAMM 2019 | 2020

Türen für ein schönes Zuhause



WIE SIEHT IHRE PERFEKTE TÜR AUS?

Ganz einfach: so einzigartig wie Sie!

Es sind Türen, die wie ein Maßanzug zu Ihnen, Ihrem Stil und Ihrem Leben passen. Lassen Sie sich inspirieren! In diesem Magazin berichten wir über aktuelle Wohntrends, stellen Stilrichtungen vor, zeigen Tür-Varianten und präsentieren Kombinationsmöglichkeiten.

Doch was wäre das schönste Gesicht ohne die inneren Werte? Deshalb laden wir Sie ein: nehmen Sie ab Seite 54 auch die Technik ins Visier. Dann wird schnell klar, warum Innentüren von Westag & Getalit Ihnen auch nach vielen Jahren noch ein zufriedenes Lächeln auf die Lippen zaubern.

Freuen Sie sich darauf!

... wie Sie zu Ihrer Wunschtür kommen? Unsere Fachhändler begleiten Sie – von der kompetenten Beratung und Planung bis zum reibungslosen Einbau.



43

Dekore und Lackierungen
vom trendigen Weiß über
variantenreiche Holzreproduk-
tionen bis hin zu spannenden
Uni-Farbtönen.

3

Oberflächen
von extrem robustem CPL über
Dekorfolie bis zum edlen Lack

83

Türmodelle
von schlicht bis klassisch von
Landhaus bis Design

6

Zargenvarianten
von rund über eckig bis
profiliert, für gefälzte und
stumpf einschlagende Türen
mit hohem Designfaktor

30

Glasvarianten
von Klarglas über
strukturierte Gläser bis
hin zu individuellen
Sandstrahlverglasungen

2

Kantenausführungen
pflegeleichte Rundkante
oder puristische eckige
Kante (stumpf einschlagende
Türen immer mit eckiger Kante)

3

Türeinlagen
von leichter Wabeneinlage
über die robuste Röhrenspan-
einlage bis zur extrem bean-
spruchbaren Vollspaneinlage

Inhalt

Türen verbinden und trennen. Sie schenken Wohlbefinden und prägen den Stil eines Hauses. Wir bei Westag & Getalit bieten Ihnen Vielfalt. Stellen Sie aus tausenden Kombinationen möglichkeiten die Tür zusammen, die in Design, Funktion und Qualität exakt zu Ihnen und Ihrem Leben passt.



Trend-Tipp: Eiche modern interpretiert **14**



Einbruchrisiko wirksam minimieren **66**



50 Die machen alles mit: Türen mit PortaLit® CPL-Oberfläche



26 Vielfältig wie das Leben: Die neue Türeserie Bretagne



28 Für Ästheten mit Liebe zum Detail Türeserie Westaline



Unser Tipp: Alle Wohnraumtüren-Varianten mit ein paar Klicks: <http://links.westag-getalit.de/tuerensortiment>



44 Der Umwelt zuliebe

TRENDS UND TIPPS

- 2 Wie sieht Ihre perfekte Tür aus?
- 6 Megatrend Weiß
- 14 Eiche modern interpretiert
- 18 Landhaus und Zeitgeist
- 28 Farbig lackierte Türen

TÜR-MODELLE UND -SERIEN

- 10 Türen mit Lichtausschnitten
- 12 Türen mit Sprossenrahmen
- 16 Designtüren View
- 18 Landhaustüren Provence
- 26 Landhaustüren Bretagne
- 28 Designtüren Westaline
- 34 Designtüren Smartline
- 36 Designtüren Lineo
- 38 Schiebetürsysteme

OBERFLÄCHEN, DEKORE, GLÄSER

- 44 Westag-Türenqualität – gut für die Umwelt
- 46 Verglasungs-Kollektion
- 48 PortaLit® – Oberflächen sehen und fühlen
- 50 PortaLit® – CPL-Türelemente
- 52 DekoRit® – Dekorfolien-Türelemente
- 53 WestaLack® – Türen mit lackierter Oberfläche
- 54 Übersichtsmatrix aller Oberflächen

TECHNIK – DIE INNEREN WERTE

- 56 Türkonstruktionen
- 58 Zargen
- 60 Fachbegriffe
- 61 Maße für Türen und Zargen
- 62 Bänder und Schlösser
- 63 Wohnungsabschlussüren
- 66 Einbruchhemmende Türen und Zargen

Abb. Titelseite: Tür mit Lichtband, View Typ 2204 in PortaLit® eiche adria cross (EiC 767), Verglasung Satinato (siehe auch Seite 16 f.)

Eventuelle Farbabweichungen der Abbildungen sind drucktechnisch bedingt. Technische Änderungen vorbehalten.

WEISS IST KEINE FARBE? – STIMMT, ABER EINE PERFEKTE WAHL FÜR TÜREN



Detaillierte Infos zu weißen Oberflächen auf der folgenden Doppelseite und ab Seite 51

Es gibt Türen, die sich auf die hohe Kunst der Zurückhaltung verstehen und es gibt Türen, die das Rampenlicht lieben. Weiße Türen können beides. Sie verleihen hellen Räumen einen extra Frischekick und rücken – neutral und freundlich – die Einrichtung ins Zentrum der Aufmerksamkeit. In Kombination mit kräftigen Wand- und Bodenfarben werden sie selbst zum Hingucker. Bei so viel Wandelbarkeit ist es kein Zufall, dass der Großteil der verkauften Türen weiß ist.



PortaLit®-Tür
coco bolo weiß (CB 225)



alpin weiß (NCS S 0505-R60B)
PortaLit® CPL

arctic weiß (RAL 9016)
PortaLit® CPL ¹⁾
WestaLack® lackiert

klassik weiß (RAL 9010)
PortaLit® CPL ¹⁾
DekoRit® Dekorfolie ^{1) 2)}
WestaLack® lackiert

uni weiß (RAL 9010)
PortaLit® CPL
DekoRit® Dekorfolie ²⁾

esche weiß pore
PortaLit® CPL
DekoRit® Dekorfolie ²⁾

pinie weiß
PortaLit® CPL

pinie weiß cross
PortaLit® CPL

coco bolo weiß
PortaLit® CPL

Oberflächen

Weiß ist nicht gleich Weiß

Unser Zuhause ist ein Ort zum Wohl fühlen. Hier kommt die Familie zusammen, hier treffen wir Freunde, hier wird gelebt, geliebt, gelacht. In unsere eigenen vier Wände sind wir ganz wir selbst. Innentüren bestimmen maßgeblich, ob aus Wohnräumen ein Zuhause wird. Kein Einrichtungsstück sehen wir öfter an und

nehmen wir häufiger in die Hand. Deshalb sollten Türen zu unserem Stil und unserem Geschmack passen. Das gilt auch und ganz besonders für weiße Türen. Denn Weiß ist noch lange nicht Weiß. Bei Westag & Getalit können Sie aus einer Vielzahl an Wahlmöglichkeiten die für Sie passende weiße Wunschtür

zusammenstellen. Wir bieten Ihnen eine breite Auswahl an Türtypen, Dekoren und Oberflächen. Von kalt bis warm, von uni bis Holz, von Kunststoff bis Lack.

Sie haben die Wahl!

Welches Weiß ist das Richtige für mich?

Eine kleine Checkliste hilft Ihnen bei der Auswahl:

- Welche Farben herrschen in meiner Wohnung vor?
- Welche Farben haben Wände, Böden, Fenster, Lichtschalter und Möbel?
- Passen dazu eher kalte oder warme Weißtöne?
- Kommen auch wohnliche, weiße Hölzer in Frage?
- Habe ich eine bevorzugte Türoberfläche?

Welche Türserie ist mein Favorit?



¹⁾ ohne Serien Provence, Westaline und Bretagne ²⁾ ohne Designtüren Lineo



Lichtausschnitt-Tür LA-DIN
in PortaLit® klassik weiß (A 223), Verglasung Klarglas



Eine farblich passende Glasleiste hält das Glas sicher im Türausschnitt.

**Einfach schön –
Durchblick zum kleinen Preis**

Licht dorthin lenken, wo es gebraucht wird. Transparente Übergänge schaffen. Türen mit Durchblick gibt es auch für das schmale Budget. In vielen Varianten – mit Lichtausschnitten von rund bis eckig und dem passenden Dekor für moderne wie klassische Wohnstile. Farblich passende Glasleisten fassen das Glas ein.



| Typ LA-KR¹⁾ |
350
Klarglas



| Typ LA-DIN |
Klarglas



| Typ LA-1000 |
Klarglas



| Typ LA-100 |
Klarglas



| Typ LA-40 |
Klarglas



| Typ LA-3 |
Klarglas



| Typ LA-3Q |
Klarglas



| Typ LA-1 |
Klarglas



| Typ LA-1D |
Klarglas



| Typ LA-1B |
Klarglas



| Typ LA-18-21,5 |
Klarglas



Abgebildete Türen in PortaLit®-Dekor klassik weiß (A 223).

Türen mit Lichtausschnitten sind erhältlich in der gesamten Westag-Oberflächenkollektion. Alle Dekore und Lackierungen Seite 51-53. Passende Sicherheits-Verglasungen auf Seite 46/47. Weitere Infos zu den Glasleisten auf Seite 54/55.



Scannen und alle Wohnraumtüren-Varianten mit ein paar Klicks konfigurieren

¹⁾ Glasleiste erhältlich in Edelstahloptik



Lichtausschnitt-Tür LA-1 mit Sprosse 1.3 in PortaLit® uni weiß (A 242), Verglasung Klarglas mit sandgestrahltem Glas in der Mitte

Maßarbeit! Perfekt eingepasste Sprossen und die Kombination aus klarem und satiniertem Glas geben der Tür einen hochwertigen Charakter.



Abgebildete Türen im PortaLit®-Dekor uni weiß (A 242). Alle lieferbaren Sprossenrahmendekore auf Seite 54/55. Passende Sicherheits-Verglasungen auf Seite 46/47.



| LA-DIN | Sprosse 5 Klarglas



| LA-DIN | Sprosse 1 Klarglas



| LA-DIN | Sprosse 2 Klarglas



| LA-DIN | Sprosse 3 Klarglas



| LA-DIN | Sprosse 4 Klarglas



| LA-1 | Sprosse 1.1 Designverglasung



| LA-1 | Sprosse 1.2 Designverglasung



| LA-1 | Sprosse 1.3 Designverglasung

Lichtakzente – im großen wie kleinen Rahmen

Licht sorgt für ein positives Lebensgefühl. Besonders stimmungsvolle Akzente setzen Lichtausschnitt-Türen mit Sprossenrahmen. Sie verleihen dem Raum Wärme und Gemütlichkeit. Die charmanten Blickfänger gibt es mit großen und kleinen Lichtausschnitten und in verschiedenen Dekoren. Die Sprossenrahmen lockern den Glasausschnitt auf und geben der Leichtigkeit Struktur. Die schmale Variante hat ein Touch Design mit einer Kombination aus Klarglas und satiniertem Glas.



Scannen und alle Wohnraumtüren-Varianten mit ein paar Klicks konfigurieren

EICHE IST 70ER JAHRE ANBAUWAND? – JA, UND TREND HEUTE!

Von wegen „altbacken“. Das sehr dichte und lebendige Holz der heimischen Eiche ist zu Recht wieder Favorit im gehobenen Möbelbau. Es präsentiert sich heute mit einer Leichtigkeit, die mit dem früheren, rustikalen Erscheinungsbild nichts mehr gemeinsam hat. Türen mit Eichedekor verleihen modernen Wohnwelten eine ausdrucksstarke Note. Die neuen sanften Farbtöne passen sowohl zum New Country Style als auch zum puristischen Ambiente.



Weitere Eiche-Dekore auf Seite 51



Harmonisch-elegant wirken Holzreproduktionen, die optisch auf der Basis echter Furniere erstellt werden. Diese extrem robusten Oberflächen besitzen besonders schöne Strukturen und sind dabei so widerstandsfähig, dass sie allen täglichen Anforderungen problemlos standhalten. Besonders markant wirken die Eichen-Dekore mit querlaufenden Maserungen.

platineiche cross
(EiC 424)

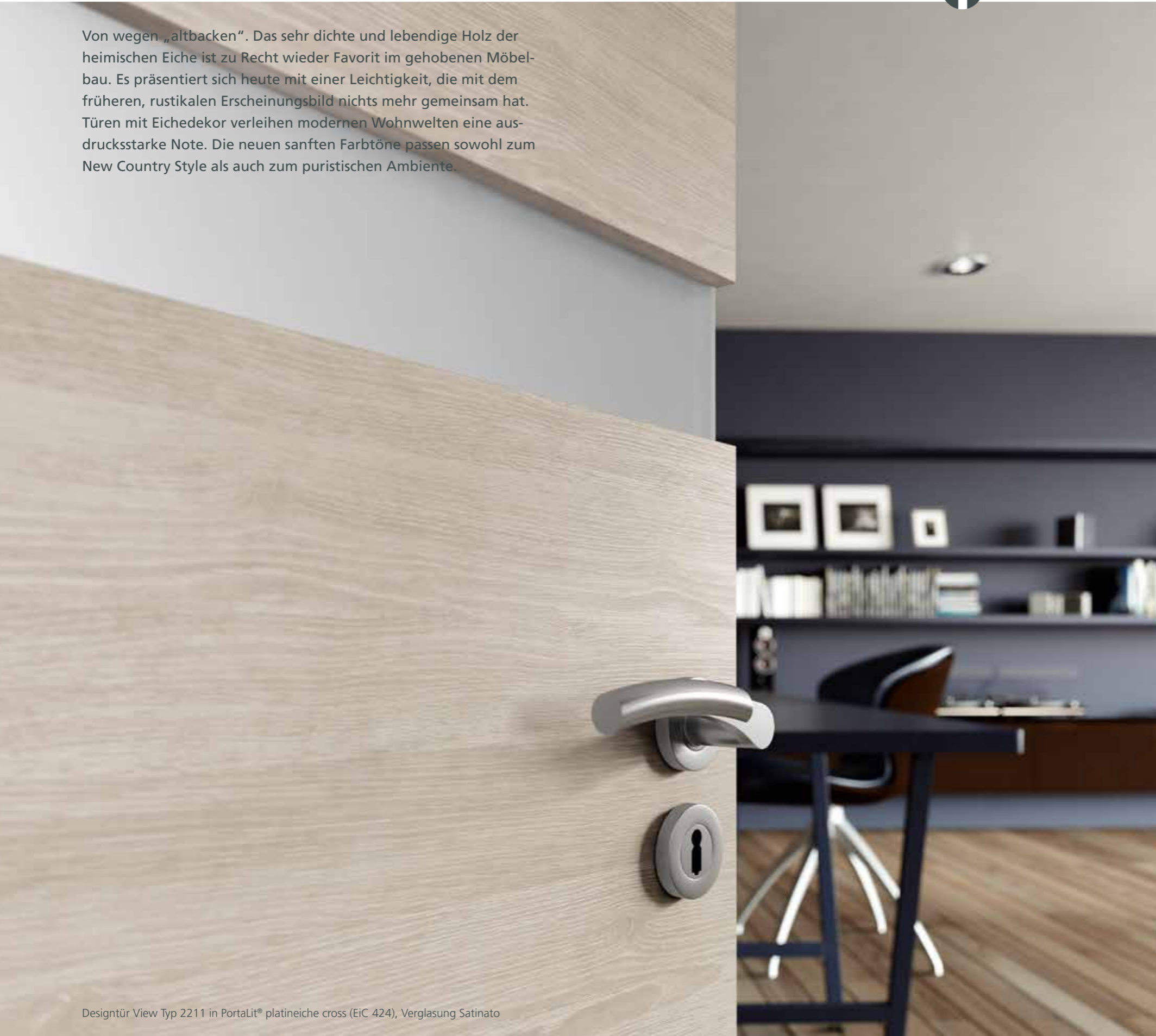

Designtür View Typ 2211 in PortaLit® platineiche cross (EiC 424), Verglasung Satinato

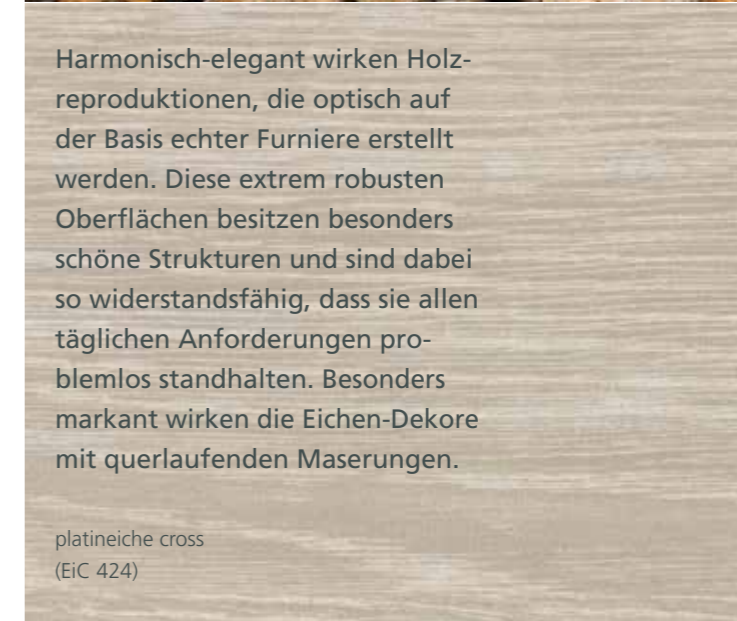



View-Tür Typ 2211, stumpf einschlagend mit verdeckten Bändern Tectus TE 340 3D in Portalit® bernsteineiche cross (EiC 727) mit Verglasung Satinato

Designtüren mit Lichtbändern – für jeden Raum

Häuser und Räume werden immer offener und transparenter. Das gilt auch für unsere Türen. Designtüren mit Lichtbändern gewähren erfrischende Ein- und Ausblicke und machen Räume heller und freundlicher. Ganz nach eigener Regie: von der großen Glasfläche bis zum sehr schmalen Lichtband. Dabei muss es nicht immer Klarglas sein. Auch Sandstrahlverglasungen und satiniertes Glas passen hervorragend zu unseren glatten Design-Oberflächen.



| Typ 2100 | Motiv 3 x 9



| Typ 2100 | Motiv 2 Lines negativ



| Typ 2202 | Motiv Lines



| Typ 2209 | Motiv Straight



| Typ 2204 | Motiv Spider



| Typ 2211 | Satinato



Abgebildete Türen im Portalit®-Dekor bernsteineiche cross (EiC 727).

Die Türserie »View« ist erhältlich in der gesamten Westag-Oberflächenkollektion. Alle Dekore und Lackierungen ab Seite 51. Passende Sicherheits-Verglasungen Seite 46/47.



Scannen und alle Wohnraumtüren-Varianten mit ein paar Klicks konfigurieren

LANDHAUS UND ZEITGEIST PASSEN NICHT ZUSAMMEN? – DOCH, UND WIE!

 Über 20 Modelle auf den folgenden Seiten

Es geht auch anders als romantisch-verspielt. Der junge Landhausstil präsentiert sich frisch, reduziert und mit viel Offenheit. Hier darf nach Herzenslust kombiniert werden: Designklassiker stehen neben rustikalen Möbeln, Vintage-Industrial-Objekte treffen auf versierte Handwerkstradition.

Ein spannender Mix, bei dem Provence-Türen ganz unterschiedliche Rollen spielen können: vom farbgewaltigen Hingucker bis zur warmen Ton-in-Ton-Inszenierung. Erhältlich in allen oben abgebildeten Lackierungen



Provence-Tür Typ 4002 in WestaLack® klassik weiß (RAL 9010)



Stilvolle Profilierungen in der Oberfläche geben der Tür ihren typischen Landhauscharakter.

Provence-Tür Typ 4004 in WestaLack® klassik weiß (RAL 9010)



| Typ 4004 |

| Typ 4004-LA |
Motiv Classico
negativ

| Typ 4004-2LA |
Klarglas

| Typ 4004-2LA |
Sprosse 12
Klarglas

| Typ 4004-LA |
Sprosse 6
Klarglas

| Typ 4004-LA |
Sprosse 7
Klarglas

**Landhausstil –
kühn kombiniert**

Auch in der Großstadt gerne gesehen. Unsere Provence-Landhaustüren sind vielseitig und passen zu den unterschiedlichsten Einrichtungsstilen – von klassisch-schlicht bis puristisch-modern. Besonders in Kombination mit einem reduzierten, kühlen Wohnambiente ergeben sich spannende Wechselwirkungen. Probieren Sie es aus! Einfach das Foto Ihres Wunschzimmers in unserem Türenkonfigurator hochladen, und los geht's!



| Typ 4002-LA |
Klarglas

| Typ 4002-LA |
Motiv Palmette

| Typ 4002-LA |
Motiv Rosette

| Typ 4002-LA |
Motiv Spider
negativ

| Typ 4002-LA |
Sprosse 3
Klarglas

| Typ 4002-LA |
Sprosse 4
Klarglas

| Typ 4002-LA |
Sprosse 10
Mot. Romantica neg.

| Typ 4002-LA |
Sprosse 11
Motiv Imperial



| Typ 4002 |



Abgebildete Türen in WestaLack® klassik weiß (RAL 9010). Serie »Provence« erhältlich in der gesamten Kollektion WestaLack®, siehe S. 53. Sicherheits-Verglasungen auf Seite 46/47.



Scannen und alle Wohnraamtüren-Varianten mit ein paar Klicks konfigurieren



Türen mit Liebe zum Detail: Die Leisten, die das Glas einfassen, sind auf das Türprofil abgestimmt. Feine Fräsungen zwischen den Kassetten verstärken die Landhaus-Optik.



Provence-Türen Typ 4004-Q und Typ 4004-Q-2LA in WestaLack® klassik weiß (RAL 9010), Verglasung Klarglas



Abgebildete Türen in WestaLack® klassik weiß (RAL 9010). Serie »Provence« erhältlich in der gesamten Kollektion WestaLack®, siehe Seite 53. Passende Sicherheits-Verglasungen auf Seite 46/47.

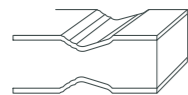

| Typ 4004-Q |



| Typ 4004-Q-LA | Klarglas



| Typ 4004-Q-2LA | Klarglas



| Typ 4004-Q-3LA | Klarglas



| Typ 4004-Q-LA | Sprosse 14 Klarglas



| Typ 4004-Q-2LA | Sprosse 13 Klarglas



Zargen-Applikation Typ Klassik passt besonders gut zu | Typ 4004 |



Zargen-Applikation Typ Landhaus passt besonders gut zu | Typ 4004-Q |

Charmante Blickfänger mit Seele

Trendexperten sprechen von einer neuen Gemütlichkeit. Unsere Provence-Landhaustüren sind ausdrucksstarke Begleiter für warme Farbtöne, massive Möbel und sanfte Materialien. Mit ihrer seidenmatten Lackierung wirken sie besonders edel und fühlen sich sehr angenehm an. Zargen-Applikationen verstärken die elegante Optik. Ein Blickfänger, der sich bestens mit hohen Räumen und großen Fenstern versteht.



Zargen-Applikationen ein- und zweiseitig lieferbar.



Scannen und alle Wohnraamtüren-Varianten mit ein paar Klicks konfigurieren



Provence-Tür Typ 4002-B-LA mit Sprosse 8 in WestaLack® klassik weiß (RAL 9010), Sandstrahl-Verglasung Romantica, profilierte Zarge P1



Geschwungene Leisten in Kombination mit hochwertiger Sandstrahlverglasung vermitteln das Gefühl alter Handwerkskunst.

Details zum Verlieben

„Zuhause ist kein Ort, sondern ein Gefühl!“ Die romantischen Provence-Türen mit Rundbogen laden ein, sich zu entspannen und die Seele baumeln zu lassen. Geschwungene Linien treffen auf markante Sprossen. Das Licht bricht sich sanft in den Lichtausschnitten und bringt Ornamente und Muster der individuellen Sandstrahlverglasungen stimmungsvoll zur Geltung. Provence-Landhaustüren gibt es natürlich auch mit den schlichteren Gläsern aus der Westag & Getalit-Glaskollektion.



| Typ 4002-B |



| Typ 4002-B-LA | Motiv Rosette



| Typ 4002-B | Sprosse 5 Klarglas



| Typ 4002-B-LA | Klarglas



| Typ 4002-B-LA | Motiv Palmette



| Typ 4002-B-LA | Motiv Imperial



| Typ 4002-B-LA | Sprosse 8 Motiv Florale



| Typ 4002-B-LA | Sprosse 9 Mot. Romantica neg.



Abgebildete Türen in WestaLack® klassik weiß (RAL 9010). Serie »Provence« erhältlich in der gesamten Kollektion WestaLack®, siehe Seite 53. Passende Sicherheits-Verglasungen auf Seite 46/47.

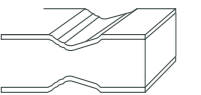

Unsere Empfehlung
Profilierte Zargen P1 sind besonders stimmig zu dieser »Provence« Türserie.



Scannen und alle Wohnraamtüren-Varianten mit ein paar Klicks konfigurieren



Bretagne-Tür Typ 3004 in WestaLack® klassik weiß (RAL 9010)

So modern kann Landhaus sein

Die Serie Bretagne verbindet modernes Design und den Charme eines Landhauses zugleich. Geradlinig, reduziert und doch ausdrucksstark. Die geprägten Profilierungen verleihen dieser Serie ihren einzigartigen Charakter. Ob in reduzierter Optik mit einer Kassette oder spannend und lebhaft mit vier Kassetten, das Design erzielt eine klare Wirkung zu allen geradlinigen Formensprachen im Interieurbereich. Der große Lichtausschnitt dieser Tür ermöglicht viel Transparenz und Lichtdurchlass.



| Typ 3001 |



| Typ 3001-LA |
Klarglas



| Typ 3004 |



| Typ 3004-LA |
Sprasse 20
Klarglas



Abgebildete Türen in WestaLack® klassik weiß (RAL 9010). Lieferbar in den WestaLack basic-Lackierungen arctic weiß (RAL 9016) und klassik weiß (RAL 9010). Passende Sicherheitsverglasungen auf Seite 46/47.



Scannen und alle Wohnraumtüren-Varianten mit ein paar Klicks konfigurieren

LACKIERTE TÜREN SIND RETRO? – AUF GAR KEINEN FALL!



Der Trend zum individuellen Wohnen ist ungebrochen. Retro, offener Loftstyle, Cocooning, opulent, puristisch, natürlich – alle Stilrichtungen existieren gleichberechtigt nebeneinander. Da ist es nur folgerichtig, dass auch die Farben bei unseren lackierten Türen individueller werden. Die sechs oben abgebildeten Farben stehen zur Wahl für Ihren ganz persönlichen Trend. Viel Spaß!

Mehr Infos zur WestaLack® Farbkollektion auf Seite 53



Westaline-Türen 2505-LB-Q mit Lichtband in Verglasung Satinato und Typ 2505 in WestaLack® Trend-Lackierung achat (RAL 7015)



Westaline-Tür Typ 2505-LB und Typ 2505, stumpf einschlagend mit verdeckten Bändern
Tectus TE 340 3D in WestaLack® klassik weiß (RAL 9010), Sandstrahlverglasung Fourliner

Die waagerechten V-Fugen werfen dezente Schatten und geben dem reduzierten wie eleganten Design eine ganz besondere Strahlkraft.

Hier darf Design quer laufen

Westaline ist unsere Türlinie für Designliebhaber. Puristisch, reduziert, ausdrucksstark. Stilvolle Rillenstrukturen gliedern die Tür und betonen ihren eleganten und gradlinigen Charakter. Die hier zusammengestellten horizontalen Fräsungen bilden einen spannenden Kontrast zum Hochformat der Tür. Für die Extraportion Helligkeit sorgen eingelassene Lichtbänder oder – in der günstigeren Variante – aufgesetzte Lichtausschnitte.



| Typ 2510 | | Typ 2513 | | Typ 2514-LB |

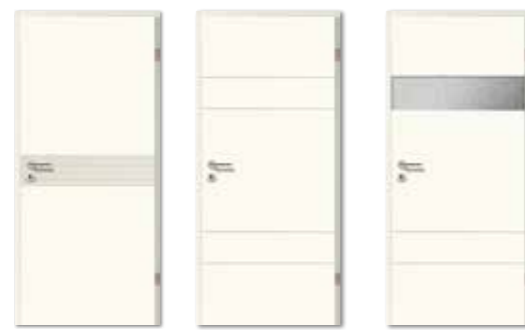

| Typ 2514 | | Typ 2504 | | Typ 2504-LB |
Motiv Spider



Abgebildete Türen in WestaLack® klassik weiß (RAL 9010). Serie »Westaline« erhältlich in der gesamten Kollektion WestaLack®, siehe Seite 53. Passende Sicherheits-Verglasungen auf Seite 46/47.

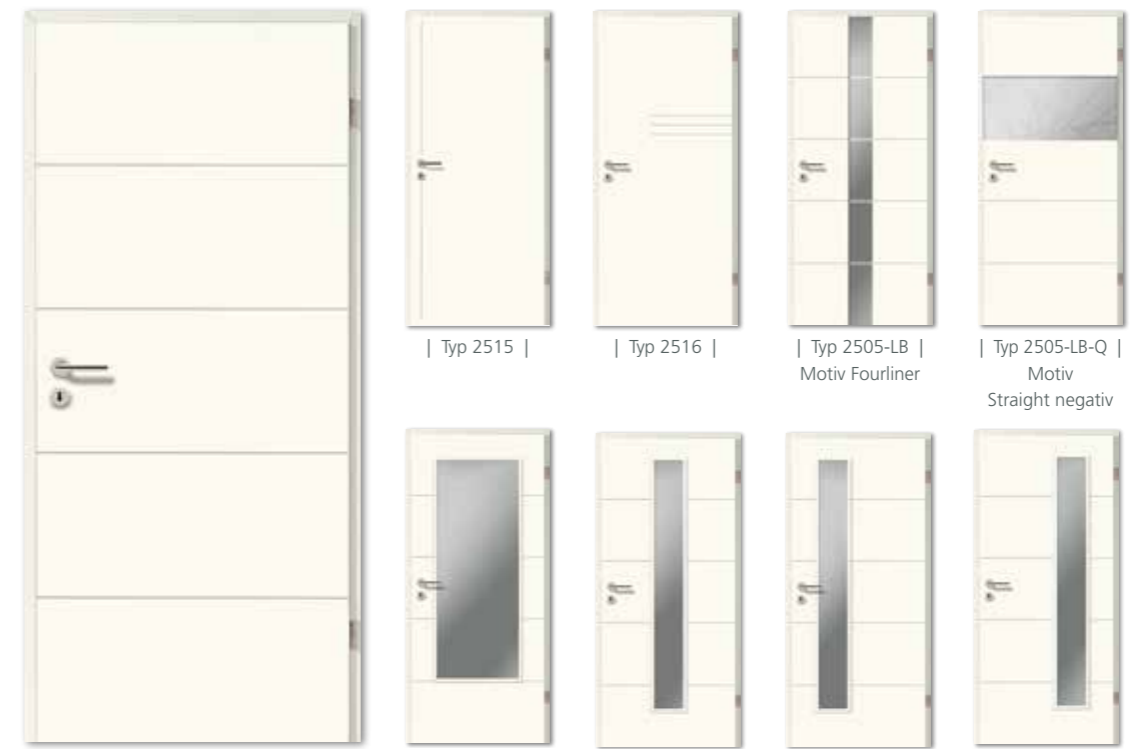

| Typ 2505 | | Typ 2515 | | Typ 2516 | | Typ 2505-LB | | Typ 2505-LB-Q |
Motiv Fourliner Motiv Straight negativ
| Typ 2505-LA-DIN | | Typ 2505-LA-1 | | Typ 2505-LA-1D | | Typ 2505-LA-1B |
Klarglas Klarglas Klarglas Klarglas



Scannen und alle Wohnraamtüren-Varianten mit ein paar Klicks konfigurieren



Ob hoch- oder querlaufend: Die sorgfältig gefräste V-Fuge macht besonders stumpf einschlagende Türen zum Designerstück.



Westaline-Tür Typ 2508 in WestaLack® klassik weiß (RAL 9010)



| Typ 2502 |

| Typ 2502-LB |
Klarglas



Abgebildete Türen in WestaLack® klassik weiß (RAL 9010). Serie »Westaline« erhältlich in der gesamten Kollektion WestaLack®, siehe S. 53. Passende Sicherheitsverglasungen auf Seite 46/47.



Design längs- und quergedacht

Wohnästheten lieben Westaline. Die V-förmigen Fräsungen spielen mit dem Licht und zaubern stimmungsvolle Schatten auf die seidenmatten Oberflächen. Türen mit senkrechten Fugen betonen die schlanke Optik. Integrierte Lichtbänder gewähren spannende Durchblicke. Wer horizontale und vertikale Rillenfräsungen kombinieren möchte, wird ebenfalls fündig. Selbstverständlich müssen Westaline-Türen nicht nur weiß sein. Die lackierten Designtüren gibt es in sechs inspirierenden Farben (siehe auch Seite 28 und 53).



| Typ 2508 |

| Typ 2508-LB |



Scannen und alle Wohnraamtüren-Varianten mit ein paar Klicks konfigurieren



Smartline Typ 5505 in DekoRit® klassik weiß (DE 223)



Die weich gerundeten Rillen erzeugen einen besonders schönen Schattenwurf.



Gutes Design muss nicht viel kosten

Smartline ist für Menschen gedacht, die Design lieben und dabei smart rechnen. Die Dekorfolien-Oberfläche wirkt wie Weißlack. Sanft gerundete Rillen betonen die Horizontale. Die Fugen sind geprägt und etwas breiter gehalten. Für eine zeitlos-junge Ausstrahlung. Die vier Smartline-Modelle gibt es in der Ausführung DekoRit® klassik weiß.

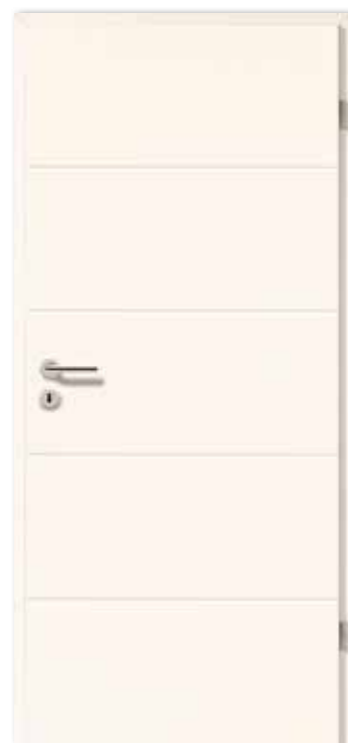

| Typ 5505 |



Serie »Smartline« erhältlich in DekoRit® Dekorfolie klassik weiß (DE 223).
Passende Sicherheitsverglasungen auf Seite 46/47.



| Typ 5505-LA-1 |
Klarglas



| Typ 5505-LA-1D |
Klarglas



| Typ 5505-LA-1B |
Klarglas



Scannen und alle Wohnraamtüren-Varianten mit ein paar Klicks konfigurieren



Lineo-Tür Typ 3605 in Portalit® achat (A 411)

Die eingelassenen, leicht hervorstehenden Lisenen in Edelstahloptik geben diesen Türen ihren besonderen Charakter.



Kleines Detail – großer Effekt

Lineo – das ist reduziertes Design mit maximaler Raumwirkung. Starke Farben treffen auf schmale Lisenen in Edelstahloptik. Eine Verbindung, die bestens harmonisiert. Die Lisenen werden passgenau in das Türblatt eingelassen. Ästhetik, die Sie sehen und spüren können.



| Typ 3605-LB | Klarglas



| Typ 3605-LB-Q | Klarglas



| Typ 3605 |



| Typ 3605-LA-1 |



| Typ 3606 |



| Typ 3604 |



| Typ 3602 |



| Typ 3604-LB | Klarglas



| Typ 3602-LB | Klarglas



Abgebildete Türen in Portalit® achat (A 411). Serie »Lineo« erhältlich in den Oberflächen-Kollektionen Portalit® und WestaLack®, siehe Seite 51 und 53. Passende Sicherheitsverglasungen auf Seite 46/47.



Scannen und alle Wohnraamtüren-Varianten mit ein paar Klicks konfigurieren



Schiebetür vor der Wand laufend in Portalit® klassik weiß (A 223)



Formschön, funktional und mit einer dezenten Optik, die sich jedem Einrichtungsstil anpasst. In Kombination mit einem Anschlagpfosten auch als abschließbare BB-, PZ- oder BAD-Ausführung erhältlich.

Praktische Blickfänger

Schiebetüren sind Raumwunder. Sie erweitern den Wohnraum und schenken Bewegungsfreiheit. Ideal für kleine Räume, Nischen und schmale Durchgänge. Die Türen gleiten sanft an der Wand entlang. Ein schlanker Hingucker, der einfach zu montieren ist und auch nachträglich eingebaut werden kann. Es gibt unsere Schiebetüren mit oder ohne Zarge, als abschließbare Variante und gerne im Partnerlook mit Ihren anderen Türen. Ganz wie Sie es wünschen.

Konstruktions-Varianten

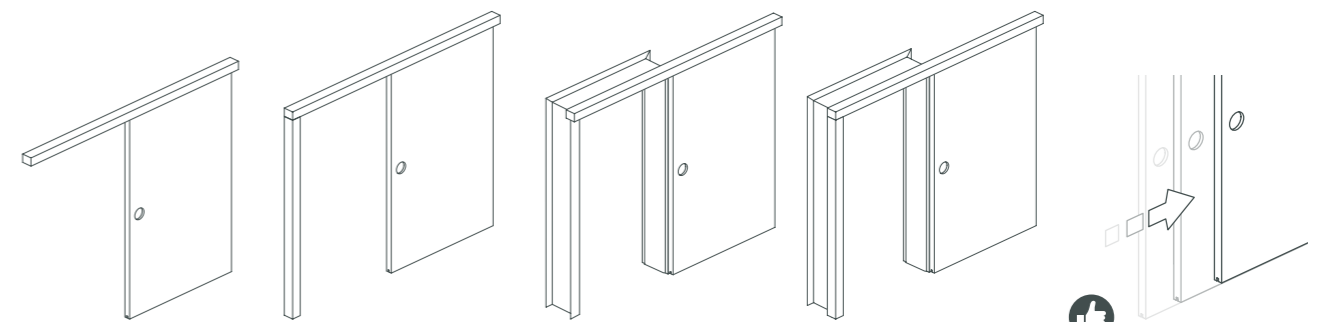

Die Grundversion: Das Schiebetürelement wird direkt auf der Wand montiert. Eine hochwertige Laufschiene sorgt für leises und gleichmäßiges Gleiten der Tür. Der dezente, dekorgleiche Abdeckwinkel deckt die Laufschiene zuverlässig ab. Einfacher gehts nicht.

Die Grundversion (links) ist erweitert durch einen Anschlagpfosten. Diese Konstruktion ermöglicht das Abschließen der Schiebetür.

Wer die offene Laibung der Wand verdecken möchte, liegt mit der Schiebetürkonstruktion inklusive Zarge richtig.

Die Schiebetürkonstruktion mit Zarge (links) ist erweitert durch einen Anschlagpfosten, der das Abschließen der Schiebetür ermöglicht. Mehr Ausstattung geht nicht.



Unsere Empfehlung
Alle Schiebetürelemente sind optional mit einer Öffnungs- und Schließdämpfung ausrüstbar.



Unsere Empfehlung
Auch nachrüstbar auf vorhandenen Westag-Zargen.



Muschelgriff

BB-Schloss

PZ-Schloss

WC-Schloss



Schiebetürsystem inkl. Zarge in PortaLit® arctic weiß (RAL 9016) für bauseitige Glasschiebetüren

Ein System – viele Möglichkeiten

Schiebetüren aus Glas schaffen ein offenes und helles Wohnambiente. Durch die Erweiterung des Schiebetürsystems 40/80 mit einer Aufnahme für bauseitige Glasschiebetüren, wird der Ansatz moderner Architektur platzsparend und transparent realisiert. Ob eine puristische Anmutung durch die einfache und schnelle Montage des Systems direkt auf der Wand oder als Highlight in der Renovierung auf bestehenden Zargen, unser Schiebetürsystem bietet viele Vorteile. So lässt sich das System durch die gleichen Dekore und Lackierungen perfekt mit weiteren Türen kombinieren – lassen Sie sich von dem Raumwunder inspirieren und überzeugen.



Puristisch und edel: Das Schiebetürsystem für Glasschiebetüren ohne Zarge vor der Wand laufend.



Passend zu Ihren Türen und Zargen: Sowohl der Abdeckwinkel wie auch die Aufnahme für Glasschiebetüren sind in den Kollektionen der Oberflächen DekoRit®- und PortaLit® sowie WestaLack erhältlich. Alle Dekore und Lackierungen ab Seite 51.

Konstruktions-Varianten

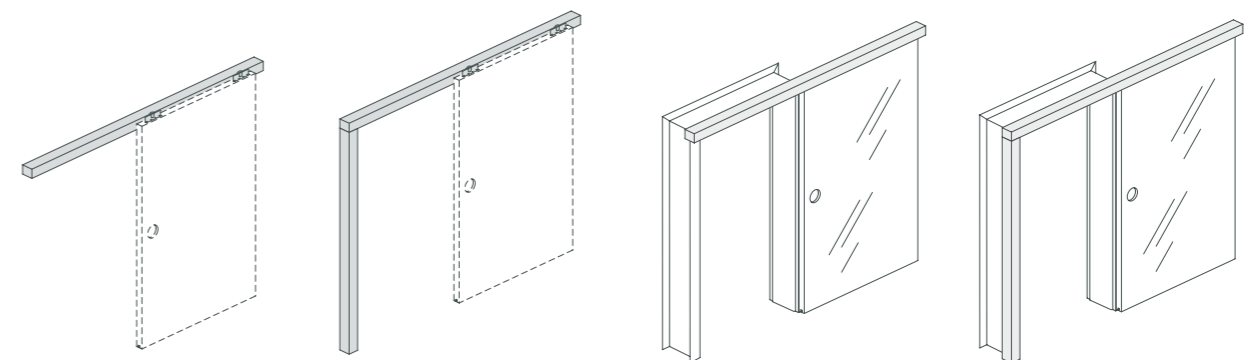

Die Grundversion: Die Glasschiebetür wird mittels des Systems direkt auf der Wand montiert. Eine hochwertige Laufschiene sorgt für leises und gleichmäßiges Gleiten der Tür. Der dekorgleiche Abdeckwinkel deckt die Laufschiene zuverlässig ab. Die Aufnahme für Glasschiebetüren wirkt dezent und puristisch.

Die Grundversion (links) ist erweitert durch einen Anschlagpfosten. Diese Konstruktion ermöglicht den bündigen Abschluss der Glasschiebetür zum Anschlagpfosten (nicht abschließbar).

Wer die offene Laibung der Wand verdecken möchte, liegt mit der Schiebetürkonstruktion inklusive Zarge richtig. Zarge, Abdeckwinkel sowie die Aufnahme für Glasschiebetüren sind dekorgleich erhältlich.

Die Schiebetürkonstruktion mit Zarge (links) ist erweitert durch einen Anschlagpfosten. Diese Konstruktion ermöglicht den bündigen Abschluss der Glasschiebetür zum Anschlagpfosten (nicht abschließbar). Zarge, Abdeckwinkel, Anschlagpfosten sowie die Aufnahme für Glasschiebetüren sind dekorgleich erhältlich.



Der mattierte Muschelgriff macht die Handhabung unkompliziert und einfach.

Schiebetür in der Wand laufend in Portalit® arctic weiß (A 222)

Praktisch, schön und funktional – macht das Leben für Menschen mit Handicap einfacher

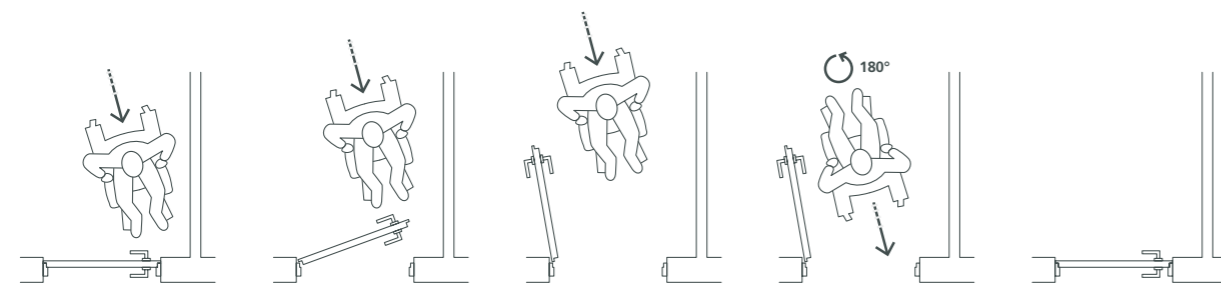

Aufwändiges Manövrieren beim Passieren einer herkömmlichen Drehflügeltür

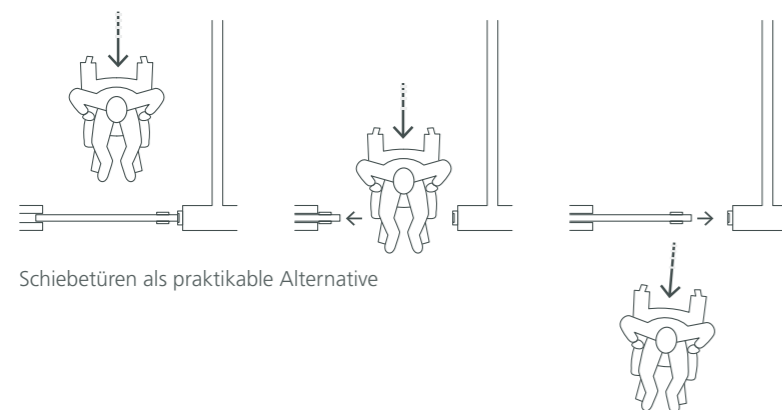

Schiebetüren als praktikable Alternative

Großer Auftritt – starker Abgang

Schlafen und Anziehen, Kochen und Essen, Wohnen und Arbeiten. Schiebetüren, die in der Wand laufen, sind nicht nur Raumwunder, sondern eine raffinierte Art, um Wohnbereiche zu verbinden. Eine sanfte Handbewegung – schon hat die Tür ihren großen Auftritt. Eine zweite, und sie verschwindet lautlos in der Wand. Wohnästheten schätzen den so gewonnenen Freiraum. Denn Möbel, Bilder, Lampen und Accessoires können direkt an der Wand platziert werden.

Konstruktions-Varianten

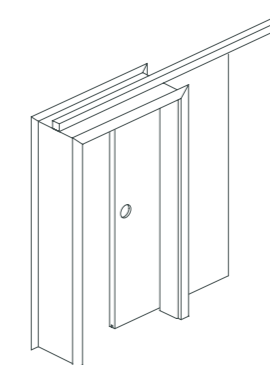

Schiebetür in der Wand laufend für maßgerechten, individuellen Einbau in bauseits vorhandene Wandöffnungen. Der Übergang von Wandöffnung zur Zarge muss entsprechend vorbereitet werden.

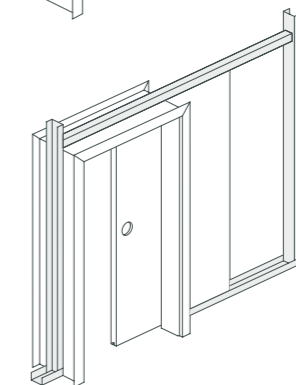

Schiebetür in der Wand laufend für Fertigkastensysteme. Die vorgefertigten Konstruktionen namhafter Hersteller werden in Trockenwände oder Mauern eingebaut. Die speziell darauf abgestimmte Zarge deckt die Wandöffnungsrisse zuverlässig ab.

□ Lieferumfang ■ bauseitige Komponenten



EINE TÜR MUSS IM DURCHSCHNITT 40 JAHRE HALTEN. DA EMPFIEHLT ES SICH, AUF EIN PAAR ENTSCHIEDENDE DETAILS ZU ACHTEN.

Made in Germany

Als Marktführer für kunststoffbeschichtete Innentüren haben wir unser Handwerk von der Pike auf gelernt. Seit mehr als 100 Jahren produziert Westag & Getalit in Deutschland. Hier finden wir die Bedingungen, die wir brauchen, um individuelle Türen in zertifizierter Qualität zu produzieren.

Verantwortungsvolles Denken und Handeln

Dem Menschen dienen, die Umwelt schützen – das ist unser Anliegen. Das Holz Ihrer Tür kommt aus nachhaltiger Forstwirtschaft und wird ohne den Einsatz umweltbelastender und gesundheitsgefährdender Chemikalien verarbeitet. Wir produzieren nach hohen Standards – in modernen, umweltfreundlichen Verfahren, die wir laufend verbessern. Ein eigenes QS-Labor, unabhängige Audits sowie engmaschige Kontrollen bestätigen die Qualität unserer Produkte.

Umfassender Service

Die Entscheidung für eine neue Tür sollten Sie nicht zwischen Tür und Angel treffen, sondern zusammen mit Ihrem Westag & Getalit Fachpartner. Er begleitet Sie kompetent und freundlich auf dem Weg zu Ihrer Wunschtür.



Alles klar?! Das kommt darauf an für welche Verglasung Sie sich entscheiden. Denn Türen mit Glas müssen nicht immer schlicht oder glasklar sein. Entdecken Sie die vielfältigen Möglichkeiten, Licht in Ihr Leben zu bringen. Wir bieten Ihnen stilgerechte Gläser für jeden Türtyp. In Farbe, Transparenz, Motiv und Design auf Ihre Vorstellungen abgestimmt. Auf Wunsch mit der Extraportion zertifizierter Sicherheit. Damit nichts zu Bruch geht und Sie Ihr Leben beruhigt genießen können.

Wie transparent die einzelnen Verglasungen sind, das zeigen wir Ihnen durch die Blume.

Verglasungen – lieferbar für alle Türmodelle mit Lichtausschnitten und Lichtbändern

Klarglas 1)	grau 1)	Satinato 1)
Gotik	Altdeutsch K weiß	Altdeutsch K bronze
Ornament 504	Kathedral	Silvit 1)
Masterpoint 1)	Mastercarree 1)	Masterligne 1)
		 <p>Bei größeren Lichtausschnitten und Lichtbändern empfehlen wir Sicherheitsglas nach DIN, das bei vielen Glasarten optional erhältlich ist.</p> <p>Abweichend von den angegebenen Glastypen können auch ähnliche Ausführungen zum Tragen kommen.</p>
Chinchilla 1)	Uadi 1)	
Facettenschliff Klarglas	Facettenschliff Satinato	

1) als Sicherheitsverglasung erhältlich

Sandstrahlverglasungen für Türmodelle mit Lichtausschnitten, View, Lineo, Westaline und Smartline

2 Lines	3 x 9	Avantgarde	Curves	Diskret	Double Liner	Fourliner
Haldis	Lines	Picco Lines	Spider	Straight	Taro	Taveno

 Alle Sandstrahlungen sind grundsätzlich als Sicherheitsglas ausgeführt und auch im Farbton grau erhältlich.

Bei sandgestrahlten Gläsern Abb.: heller Teil sandgestrahlt – dunkler Teil Klarglas. Auf Wunsch sind sämtliche Sandstrahlverglasungen auch in umgekehrter Mattierung erhältlich.

Sandstrahlverglasungen für Türmodelle View, Lineo, Westaline, Smartline sowie für Lichtausschnitte LA-1, LA-1D, LA-1B

3 x 9	Curves	Diskret	Double Liner	Fourliner 2)	Haldis	Lines	Picco Lines	Snake	Spider	Straight	Taveno

2) Passgenaue Linienführung für Serien Westaline Typ 2505-LB sowie Lineo Typ 3605-LB (siehe S. 31 bzw. 36)



Eine Tür aus Kunststoff, die aussieht wie echtes Holz und sich genauso anfühlt? Die müssen Sie erleben. Unsere PortaLit® CPL-Türen kombinieren die Optik von Echtholz mit extrem hoher Widerstandskraft. Es sind Handschmeichler, die auch nach vielen Jahren so schön aussehen wie am ersten Tag. Ein feuchtes Darüberwischen genügt zur Schönheitspflege. Unsere PortaLit® Kunststofftüren mit dem besonderen Touch gibt es in den Oberflächen classic touch, soft touch und pure touch.



 classic touch

Der Klassiker für unifarbene Türen. Sieht aus wie wertvolles Pergament, fühlt sich angenehm an und ist dabei belastbar und hoch funktional.



 classic touch

Unsere bewährte Oberfläche für Holzdekore. Die feine Maserung unterstreicht den Holzcharakter und wirkt besonders echt.



 soft touch

Zart wie Seide und dabei überaus hart im Nehmen. Eine Oberfläche mit mattem Glanz, bei der Staub einfach abgleitet.



 pure touch

Haptik und Optik in perfekter Harmonie. Mehr Holzfeeling geht nicht. Durch die deutliche Holzprägung wirkt die Oberfläche besonders plastisch und echt.

EINE TÜR, DIE ALLES MITMACHT!

Schutz durch antibakterielle Oberflächen



Unsere antibakteriellen Oberflächen bei Portalit® CPL-Türen gewährleisten einen zusätzlichen, wirksamen

Schutz gegen Bakterien. Mit der Ausführung „Bacteria resistant“ werden 99,99 % aller Bakterien innerhalb von 24 Stunden abgebaut. Es ergeben sich hervorragende Eigenschaften, die wirksam, ungiftig und unbedenklich für Mensch und Umwelt sind.



MILLIONEN KINDER TOBEN UND LACHEN TÄGLICH DURCH UNSERE ZIMMER. NICHT NUR DA SIND TÜREN GEFRAGT, DIE ALLES MITMACHEN!

Auch Arztpraxen, Hotels und Kindergärten schwören auf die praktischen Eigenschaften unseres vielseitigen Klassikers. Portalit® CPL-Türen halten Kratzern, Stößen, Flecken, Licht, Wasserdampf und sogar Zigaretteglut und Haushalts-Chemikalien mit Leichtigkeit stand. Das liegt an unserem besonderen CPL-Verfahren, bei dem die Kunststoffoberfläche unter besonders hohem Druck verpresst wird. So entsteht die DIN-geprüfte, typische, porenfreie und besonders strapazierfähige CPL-Oberfläche. Portalit® CPL-Türen gibt es für jeden Wohnstil – von brillanten Uni-Dekoren bis zu natürlich wirkenden Holzreproduktionen.

Oberflächeneigenschaften nach DIN, EN, RAL¹⁾



Aufbau der Portalit®-Oberfläche

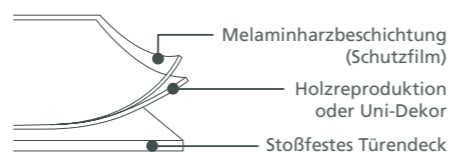

¹⁾ DIN 68765, DIN 68861, DIN 68861 7 A, DIN EN 85, EN 14322/23, RAL RG 426

Portalit® TÜREN MIT CPL-OBERFLÄCHE

DEKOR-KOLLEKTION BASIC

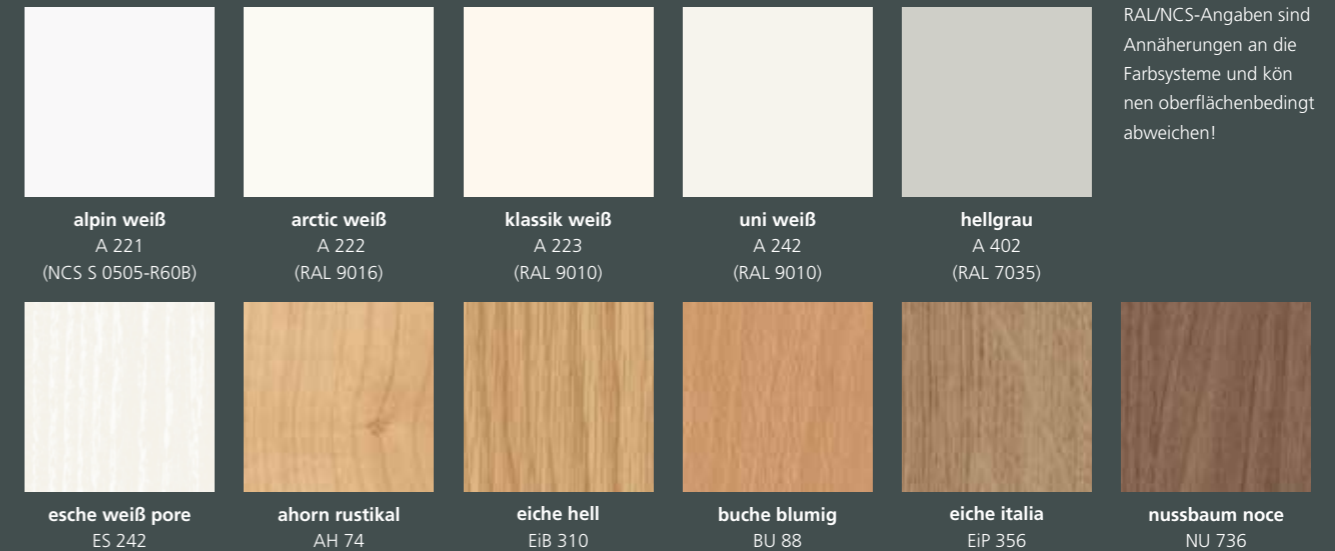

DEKOR-KOLLEKTION TREND





DEKOR-KOLLEKTION BASIC

RAL/NCS-Angaben sind Annäherungen an die Farbsysteme und können oberflächenbedingt abweichen!



LACK-KOLLEKTION BASIC

LACK-KOLLEKTION TREND



Farbgleiche Oberflächen finden Sie in der PortaLit® Dekor-Kollektion auf Seite 51 – eine ideale Lösung, wenn in bestimmten Bereichen farbgleiche Türen mit höherer Beanspruchbarkeit eingesetzt werden sollen.

RAL/NCS-Angaben sind Annäherungen an die Farbsysteme und können oberflächenbedingt abweichen!



Ab Stückzahl 1 sind Farbtöne nach RAL-, NCS- oder ACC (Sikkens) Farbkarte als Individuallack möglich. Ihr Fachhändler berät Sie gerne!



Die preisbewusste Variante – nicht nur für junge Wohnstheten

Sie lieben Qualität und gutes Design, aber das Budget ist begrenzt? Dann sind unsere Türen mit Dekorfolien-Oberfläche bestimmt das Richtige. DekoRit® Dekorfolien-Türen eignen sich als Einstiegsvariante für alle Lebenssituationen. Sie sind einfach zu reinigen und in zahlreichen trendigen Dekoren erhältlich. Unsere DekoRit® Dekorfolien-Oberflächen in Holzoptik beeindruckend durch eine naturgetreue Reproduktion.

Oberflächeneigenschaften DekoRit®

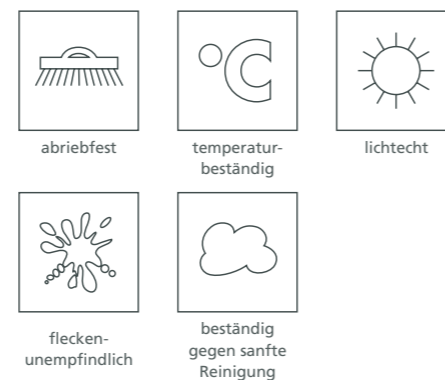

Aufbau der DekoRit®-Oberfläche



Eleganz für Individualisten

Individualisten mit der Vorliebe für elegante, seidenmatt schimmernde Oberflächen bekommen bei uns Lack: Innentüren mit lackierten Oberflächen. In zwei Basic-, vier Trendfarben und auf Wunsch in allen Farbtönen, welche die RAL-, NCS- oder ACC-Farbkarte zu bieten hat. Um Mensch und Natur zu schützen, kommen dabei ausschließlich umweltfreundliche Lacke auf Wasserbasis und lösungsmittelfreie UV-Acryllacke zum Einsatz.

Oberflächeneigenschaften WestaLack®

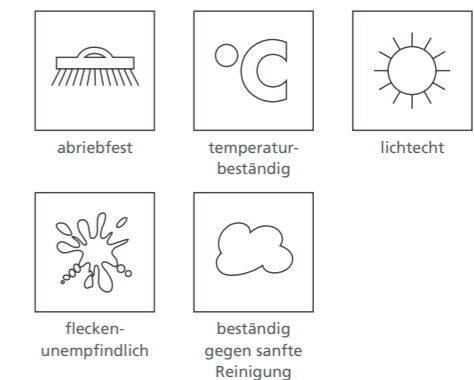

Aufbau der WestaLack®-Oberfläche

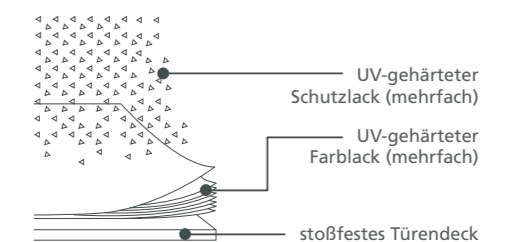

PortaLit

Dekor / Lackierung		Oberflächenstruktur ¹⁾	basic/ trend	RAL ²⁾ Classic	RAL ²⁾ Design	NCS ²⁾
Kurzbezeichnung	Dekorname					
TÜREN MIT CPL-OBERFLÄCHE						
A 221	alpin weiß	soft touch	basic			S 0505-R60B
A 222	arctic weiß	soft touch	basic	RAL 9016		S 0502-G
A 223	klassik weiß	soft touch	basic	RAL 9010	100 90 05	S 0500-N
A 242	uni weiß	classic touch	basic	RAL 9010		S 0502-G
A 402	hellgrau	classic touch	basic	RAL 7035		S 2002-G
A 411	achat	soft touch	trend	RAL 7015	260 40 05	S 6502-B
A 446	kitt	soft touch	trend	RAL 7004	000 65 00	S 4500-N
A 460	ferrum	soft touch	trend	RAL 7047	000 80 00	S 2000-N
A 474	zement	soft touch	trend	RAL 9006	000 70 00	S 3500-N
AH 74	ahorn rustikal	classic touch	basic			
BU 88	buche blumig	classic touch	basic			
CB 225	coco bolo weiß	soft touch	trend			
Ei 424	platineiche	pure touch	trend			
Ei 727	bernsteineiche	pure touch	trend			
Ei 767	eiche adria	pure touch	trend			
EiB 310	eiche hell	classic touch	basic			
EiC 424	platineiche cross	pure touch	trend			
EiC 727	bernsteineiche cross	pure touch	trend			
EiC 767	eiche adria cross	pure touch	trend			
EiP 356	eiche italia	classic touch	basic			
ES 242	esche weiß pore	classic touch	basic			
NU 736	nussbaum noce	classic touch	basic			
Pi 11	pinie hell	pure touch	trend			
Pi 230	pinie weiß	pure touch	trend			
PiC 11	pinie hell cross	pure touch	trend			
PiC 230	pinie weiß cross	pure touch	trend			
PiC 44	pinie grau cross	pure touch	trend			
WE 716	wenge	classic touch	trend			

DekoRit

TÜREN MIT DEKORFOLIEN-OBERFLÄCHE						
DE 223	klassik weiß		basic	RAL 9010		
DE 24	uni weiß		basic	RAL 9010		S 0502-G
DE 30	eiche hell		basic			
DE 736	nussbaum noce		basic			
DE 74	ahorn rustikal		basic			
DE 88	buche blumig		basic			
DEC 11	pinie hell cross		basic			
DEC 44	pinie grau cross		basic			
DES 25	esche weiß pore		basic			
Grundierfolie streichfähig						

WestaLack

WEISSE UND FARBIG LACKIERTE TÜREN						
	arctic weiß	seidenmatt	basic	RAL 9016		S 0502-G
	klassik weiß	seidenmatt	basic	RAL 9010	100 90 05	S 0500-N
	achat	seidenmatt	trend	RAL 7015	260 40 05	S 6502-B
	ferrum	seidenmatt	trend	RAL 7047	000 80 00	S 2000-N
	kitt	seidenmatt	trend	RAL 7004	000 65 00	S 4500-N

¹⁾ Die Bezeichnungen für Oberflächenstrukturen unterscheiden sich zwischen GetaLit[®] und PortaLit[®].
Unter „classic touch“ bei PortaLit[®] werden bei GetaLit[®] Pergament, Pore EB und Pore F zusammengefasst.
PortaLit[®] „soft touch“ heißt bei GetaLit[®] Perlmatt und PortaLit[®] „pure touch“ bei GetaLit[®] Innato und Legnato.

Türen mit Lichtausschnitt	Türen mit Sprossenrahmen	View	Provence	Bretagne	Westaline	Smartline	Lineo	Schiebetüren vor der Wand	Schiebetüren in der Wand
Seite 10–11	Seite 12–13	Seite 16–17	Seite 18–25	Seite 26–27	Seite 28–33	Seite 34–35	Seite 36–37	Seite 38–41	Seite 42–43
■ ³⁾	■	■					■	■	■
■ ³⁾	■	■					■	■	■
■ ³⁾	■	■					■	■	■
■ ³⁾	■	■					■	■	■
■ ³⁾	■	■					■	■	■
■ ³⁾	■	■					■	■	■
■ ³⁾	■	■					■	■	■
■ ³⁾	■	■					■	■	■
■ ³⁾	■	■					■	■	■
■ ³⁾	■	■					■	■	■
■ ³⁾	■	■					■	■	■
■ ³⁾	■	■					■	■	■
■ ³⁾	■	■					■	■	■
■ ³⁾	■	■					■	■	■
■ ³⁾	■	■					■	■	■
■ ³⁾	■	■					■	■	■
■ ³⁾	■	■					■	■	■
■ ³⁾	■	■					■	■	■
■ ³⁾	■	■					■	■	■
■ ³⁾	■	■					■	■	■
■ ³⁾	■	■					■	■	■
■ ³⁾	■	■					■	■	■
■ ³⁾	■	■					■	■	■
■ ³⁾	■	■					■	■	■
■ ³⁾	■	■					■	■	■
■ ³⁾	■	■					■	■	■
■ ³⁾	■	■					■	■	■
■ ³⁾	■	■					■	■	■
■ ³⁾	■	■					■	■	■
■ ³⁾	■	■					■	■	■
■ ³⁾	■	■					■	■	■
■ ³⁾	■	■					■	■	■
■ ³⁾	■	■					■	■	■
■ ³⁾	■	■					■	■	■
■ ³⁾	■	■					■	■	■
■ ³⁾	■	■					■	■	■
■ ³⁾	■	■					■	■	■
■ ³⁾	■	■					■	■	■
■ ³⁾	■	■					■	■	■
■ ³⁾	■	■					■	■	■
■ ³⁾	■	■					■	■	■
■ ³⁾	■	■					■	■	■
■ ³⁾	■	■					■	■	■
■ ³⁾	■	■					■	■	■
■ ³⁾	■	■					■	■	■
■ ³⁾	■	■					■	■	■
■ ³⁾	■	■					■	■	■
■ ³⁾	■	■					■	■	■
■ ³⁾	■	■					■	■	■
■ ³⁾	■	■					■	■	■
■ ³⁾	■	■					■	■	■
■ ³⁾	■	■					■	■	■
■ ³⁾	■	■					■	■	■

²⁾ RAL/NCS-Angaben sind Annäherungen an die Farbsysteme und können oberflächenbedingt abweichen!
³⁾ Glasleisten für Lichtausschnitt-Typ LA-KR in Edelstahl
⁴⁾ Glasleisten für Lichtausschnitt-Typ LA-3, LA-3Q und LA-40 nicht in Trend-Dekoren oder -Lackierungen sowie DekoRit[®] erhältlich

Türfalzausführungen

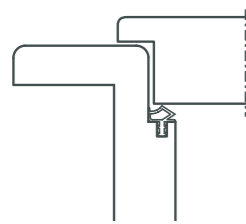

GEFÄLZT
Seit Jahrzehnten ein Klassiker: gefälzte Türen. Sie decken den Spalt zwischen Türzarge und Türblatt ab und lassen bei geschlossener Tür kaum Licht durch. (Abb. Zarge Typ SL siehe Seite 58).

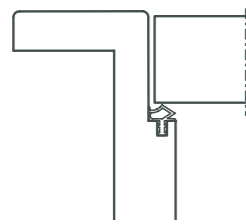

STUMPF EINSCHLAGEND
Für Design-Liebhaber: die stumpf einschlagende Tür in eckiger Ausführung. Die nahezu flächenbündige Tür zur Zarge wirkt reduziert und edel. Besonders puristisch mit verdeckten Bändern. (Abb. Zarge Typ SL siehe Seite 58).

Türkantenausführungen

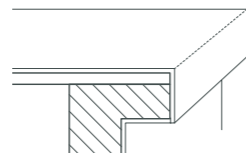

ECKIGE KANTE
Die schlichteste Form der Kantenausführung. Die eckige Kante wirkt reduziert und zeitlos.

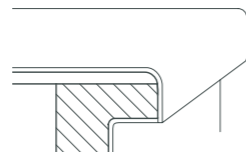

RUNDKANTE
Runde Kanten sorgen für weiche Übergänge und machen die Türkanten unempfindlicher gegen Stöße und Schmutz.

Türeinlagen

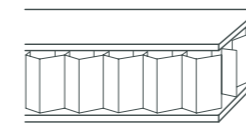

SPEZIALWABENEINLAGE
Die preisbewusste Einlage für Wohnungstüren mit geringen Anforderungen. Ein Pluspunkt ist das geringe Gewicht.

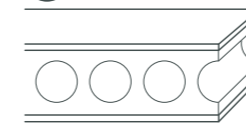

RÖHRENSPANPLATTENEINLAGE
Wenn es solide und langlebig sein soll. Die Röhrenspanplatteneinlage bietet eine hohe Stabilität und Oberflächenruhe.

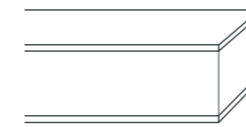

VOLLSPANEINLAGE
Die Einlage für Innentüren mit starker Beanspruchung. Ideal für Wohnungsabschlusstüren mit hohen Schallschutzanforderungen, vor allem in Verbindung mit einer Bodendichtung. Bietet eine hohe mechanische Festigkeit und eine sehr gute Wärmedämmung.

Falzausführungen		gefälzt	stumpf einschlagend
STANDARD-INNENTÜREN	Seite		
PortaLit®-Oberfläche	50–51	■	■
DekoRit®-Oberfläche	52	■	■
WestaLack®-Oberfläche	53	■	■
TÜR-SERIEN	Seite		
Türen mit Lichtausschnitt	10–11	■	■
Türen mit Sprossenrahmen	12–13	■	■
View	16–17	■	■
Provence	18–25	■	■
Bretagne	26–27	■	■
Westaline	28–33	■	■
Smartline	34–35	■	■
Lineo	36–37	■	■
Schiebetüren vor der Wand	38–41		■
Schiebetüren in der Wand	42–43		■

Kantenausführungen		eckige Kante	Rundkante ¹⁾
STANDARD-INNENTÜREN	Seite		
PortaLit®-Oberfläche	50–51	■	■
DekoRit®-Oberfläche	52	■	■ ²⁾
WestaLack®-Oberfläche	53	■	■
TÜR-SERIEN	Seite		
Türen mit Lichtausschnitt	10–11	■	■
Türen mit Sprossenrahmen	12–13	■	■
View	16–17	■	■
Provence	18–25	■	■
Bretagne	26–27	■	■
Westaline	28–33	■	■
Smartline	34–35	■	
Lineo	36–37	■	■
Schiebetüren vor der Wand	38–41	■	
Schiebetüren in der Wand	42–43	■	

¹⁾ nur bei Ausführung gefälzt

²⁾ Dekor DEC 11 und DEC 44 nicht in Rundkantenausführung erhältlich

Einlagen		Spezialwabeneinlage	Röhrenspanplatteneinlage	Vollspaneinlage
STANDARD-INNENTÜREN	Seite			
PortaLit®-Oberfläche	50–51	■	■	■
DekoRit®-Oberfläche	52	■	■	■
WestaLack®-Oberfläche	53	■	■	■
TÜR-SERIEN	Seite			
Türen mit Lichtausschnitt	10–11	■	■	■
Türen mit Sprossenrahmen	12–13		■	■
View	16–17			■
Provence	18–25	■ ¹⁾		■
Bretagne	26–27		■	■
Westaline	28–33		■	■
Smartline	34–35	■	■	■
Lineo	36–37		■	■
Schiebetüren vor der Wand	38–41		■	
Schiebetüren in der Wand	42–43		■	

¹⁾ nur bei Provence Typen 4002 und 4002-B erhältlich

Holzumfassungszargen

Wie bei einem guten Gemälde braucht auch Ihre Innentür den passenden Rahmen, um optimal zu wirken. Wir bieten Ihnen ein breites Angebot an hochwertigen Holzumfassungszargen. Es gibt sie in allen gängigen Wanddicken, mit Bekleidungsbreiten bis zu 100 mm und in ganz verschiedenen Ausführungen: von klassisch bis modern. Die stumpf einschlagenden Varianten schaffen einen flächenbündigen Übergang von Türblatt zur Zarge und sorgen damit für einen besonders eleganten Gesamteindruck.

Gefälzt

Stumpf einschlagend

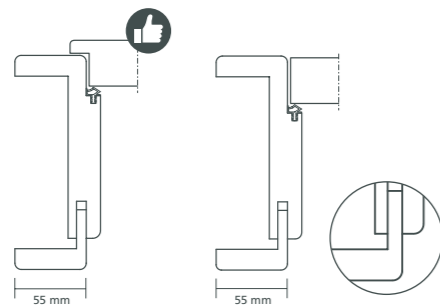

HOLZZARGE STANDARD, GERUNDET (TYP SL)

Eine runde Sache – egal mit welcher Oberfläche. Passt zu Türen mit eckiger und runder Kantenausführung. Auch in den Bekleidungsbreiten 65, 75, 80 und 100 mm lieferbar.

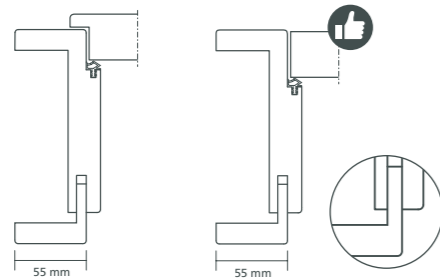

HOLZZARGE, LEICHT GERUNDET (TYP SE)

Mit schmalen Radius – für eckige wie runde Türkanten. Auch in den Bekleidungsbreiten 65, 75, 80 und 100 mm lieferbar.

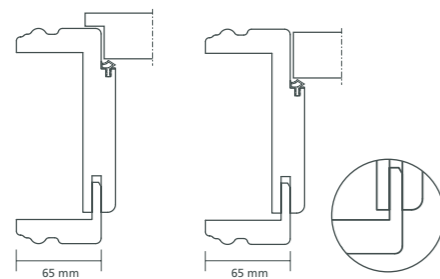

HOLZZARGE P1, PROFILIERT

Bitte mit Profil! Unsere profilierten Zargen sind die Lieblinge unserer Landhaustüren »Provence«. Erhältlich in der Oberfläche WestaLack® klassik weiß (RAL 9010).

Unsere Empfehlung

Zargenmaß-Ermittlung

Wie groß soll Ihre Zarge sein? In jedem Fall genau passend. Die nachfolgende Tabelle hilft Ihnen, das richtige Bestellmaß zu ermitteln.

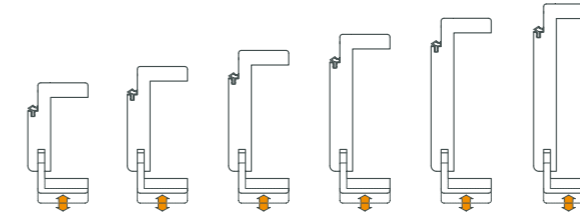

Gefälzt								
Bestellmaß (mm)	65	70	80	100	125	145	165	185
Verstellbereich: von	65	70	80	100	121	141	161	181
bis	75	80	96	116	141	161	181	201
Bestellmaß (mm)	205	225	240	270	290	310	330 ¹⁾	
Verstellbereich: von		201	221	236	266	286	306	326
bis		221	241	256	286	306	326	346

Stumpf einschlagend								
Bestellmaß (mm)		80	100	125	145	165	185	
Verstellbereich: von			80	100	121	141	161	181
bis			90	116	141	161	181	201
Bestellmaß (mm)	205	225	240	270	290	310	330 ¹⁾	
Verstellbereich: von		201	221	236	266	286	306	326
bis		221	241	256	286	306	326	346

¹⁾ Wanddicke bis 620 mm lieferbar

Sonderzargen

Blockrahmen sind bei Architekten und Objekteinrichtern äußerst beliebt und machen jede Tür zum Design-Highlight. Je nach Konstruktion und Montage lassen sich Blendrahmen und Stockrahmen unterscheiden:

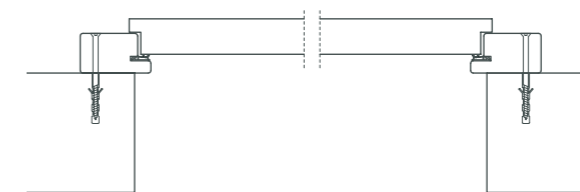

BLENDRAHMEN

Wird einfach auf die Wand montiert. Ermöglicht große Türöffnungen. Besonders geeignet bei geringen Wanddicken.



STOCKRAHMEN

Kommt ganz ohne Maueranschlag aus. In der stumpf einschlagenden Variante ergibt sich ein komplett wandbündiges Türsystem. Auch als Windfangelement lieferbar.

Eingeschränkte Dekorauswahl auf Anfrage.

WAS BEDEUTET EIGENTLICH...?

Wichtige Fachbegriffe – kurz erklärt

Wollten Sie schon immer wissen, wie eine Westag & Getalit Tür fachgerecht eingebaut wird? Fest steht: Es gibt eine Menge zu beachten. Sehr wichtig ist zum Beispiel die DIN-Richtung der Tür. Sie bestimmt, ob sich die Tür von links oder rechts in den Raum öffnet und auf welcher Seite der Türdrücker steht. Wir haben im Folgenden einige wichtige Fachbegriffe für Sie zusammengestellt. Sie möchten sich lieber anderen schönen Dingen des Lebens widmen? Dann überspringen Sie einfach die Seite und wenden sich vertrauensvoll an Ihren Westag & Getalit Fachpartner. Er berät Sie gerne – kompetent und zuverlässig.

Fachbegriffe zur Türvermessung

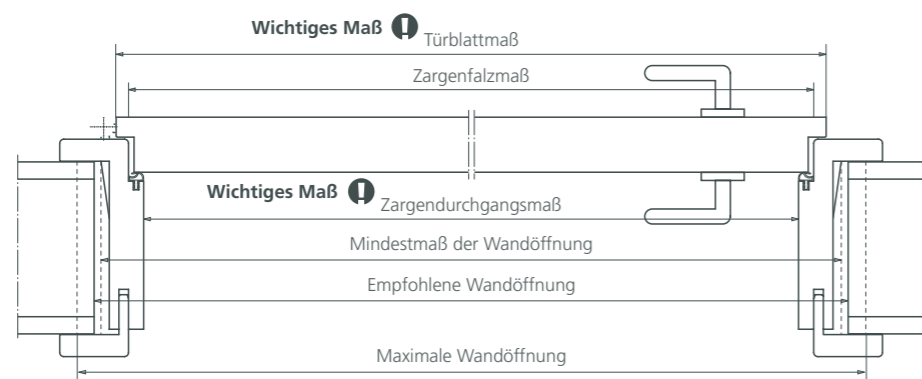

DIN-Richtungen bei Türen

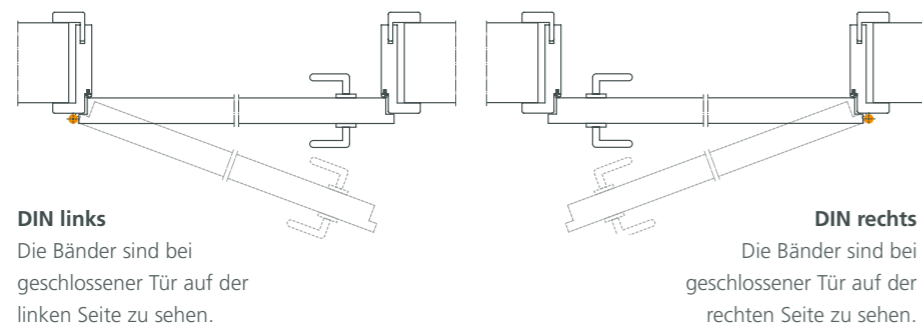

DIN-Richtungen bei Schiebetüren

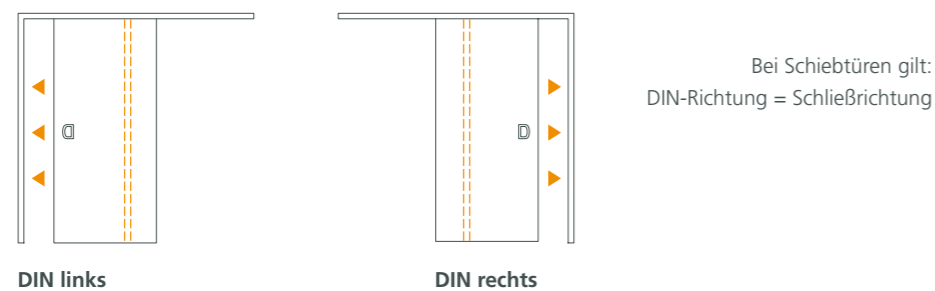

DIN-Maße für Türen und Zargen

Türblattmaß (gefälzt)	Türblattmaß (stumpf einschl.)	Mindestmaß der Wandöffnung	Empfohlene Wandöffnung	Maximale Wandöffnung
Breite in mm (für Holzzargen)				
610	584	635	650	680
735	709	760	775	805
860	834	885	900	930
985	959	1010	1025	1055
1110	1084	1135	1150	1180
1235	1209	1260	1275	1305
Höhe in mm (für Holzzargen)				
1985	1972	2005	2010	2025
2110	2097	2130	2135	2150
2235	2222	2255	2260	2275
2360	2347	2380	2385	2400
2485	2472	2505	2510	2525



Unabhängig von den nebenstehenden DIN-Maßen können Türen in fast allen Abmessungen bis 2485 x 1290 mm gefertigt werden.

Bei Design- und Landhaustüren gelten meist Maße bis 2110 x 985 mm. Bei Maßen, die von der DIN abweichend sind, bleiben die Profilierungen fest und die Seitenränder passen sich an.

Maße für Türen und Zargen

Türblattmaß (gefälzt)	Türblattmaß (stumpf einschl.)	Mindestmaß der Wandöffnung	Empfohlene Wandöffnung	Maximale Wandöffnung
Breite in mm (für Holzzargen)				
650	624	675	690	720
700	674	725	740	770
750	724	775	790	820
800	774	825	840	870
850	824	875	890	920
900	874	925	940	970
950	924	975	990	1020
Höhe in mm (für Holzzargen)				
2015	2002	2035	2040	2055
2030	2017	2050	2055	2070
2115	2097	2130	2135	2150

Ein kleiner Ausflug in die Welt der Beschläge

Wie auf- bzw. abgeschlossen möchten Sie sein? Auch die Wahl der Schlösser bestimmt, wie wohl Sie sich mit Ihren neuen Türen fühlen. Gibt es Türen, wie zum Beispiel Wohnungsabschlusstüren oder eine Tür zum Heizungskeller, bei denen der Einsatz eines Sicherheitsschlusses sinnvoll oder sogar vorgeschrieben ist? Soll die Badezimmertür ein spezielles Badschloss bekommen?

Auch ein Blick auf die Bänder lohnt sich. Je nach Zargentyp und Beanspruchung stehen unterschiedliche Modelle zur Wahl. Tectus TE 340 ist ein Hochgenuss für Technik- und Designbegeisterte. Die Bänder sind bei geschlossener Tür nicht sichtbar, die stumpf einschlagende Tür geht direkt in die Zarge über. Minimalistisches Design mit maximaler Raumwirkung.

Schlösser

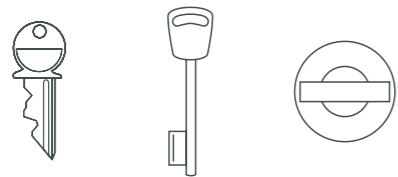

Profilzylinder-Schlösser (PZ) Buntbart-Schlösser (BB) Standard Bad-Schlösser (BAD)

Bänder für Holzzargen
gefälzt

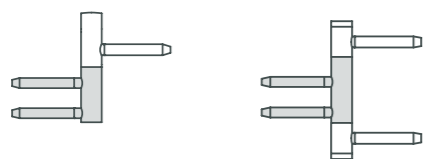

Band V 0020 Rahmenteil V 3400 WF Band V 0026 WF Rahmenteil V 4400 WF

stumpf einschlagend

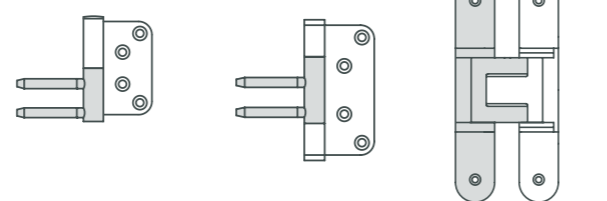

Band V 0080 Rahmenteil V 3400 WF Band V 0087 WF Rahmenteil V 4400 WF Band Tectus TE 340 3D (verdeckt)

Bänder für Stahlzargen
gefälzt



Band V 0020 Rahmenteil V 8100 WF Band V 0026 WF Rahmenteil V 8000 WF

stumpf einschlagend

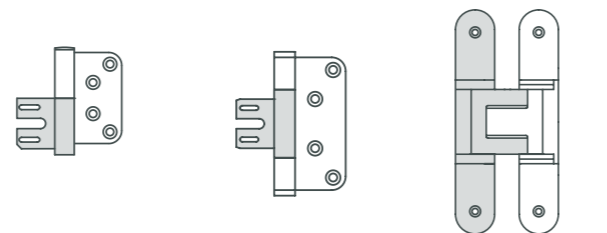

Band V 0080 Rahmenteil V 8100 WF Band V 0087 WF Rahmenteil V 8000 WF Band Tectus TE 340 3D (verdeckt)

Unsere Empfehlung

Band (Tür) Rahmenteil (Zarge)



WAT Standard		Komponenten für Wohnungsabschluss-Türelemente (WAT)		
		+ Schallschutz	+ Einbruchschutz	+ Brandschutz
Klimaklasse III	<input type="checkbox"/>	<input type="checkbox"/>	<input type="checkbox"/>	<input type="checkbox"/>
Beanspruchungsgruppe S	<input type="checkbox"/>	<input type="checkbox"/>	<input type="checkbox"/>	<input type="checkbox"/>
3-teilige Bänder	<input type="checkbox"/>	<input type="checkbox"/>	<input type="checkbox"/>	<input type="checkbox"/>
Profilzylinder-Schloss (PZ)	<input type="checkbox"/>	<input type="checkbox"/>	<input type="checkbox"/>	<input type="checkbox"/>

Komponenten für Wohnungsabschluss-Türelemente (WAT)

SICHER UND GEBORGEN –
BEI TAG UND NACHT

Ankommen und sich wohlfühlen. Türen bereichern unser Leben. Sie geben uns das wichtige Gefühl der Geborgenheit und Sicherheit. Sie gewähren uns Schutz, halten Lärm fern und bewahren uns vor ungebetenen Gästen. Bei Westag & Getalit können Sie die inneren Werte Ihrer Wunschtüren individuell zusammenstellen. Sie erhalten Innentüren und Wohnungsabschlusstüren nach Ihren Bedürfnissen. Mit der Funktion und der Technologie, die zu Ihnen und Ihrem Leben passt.



BASISSCHUTZ ZUM WOHLFÜHLEN

Einfach sicher fühlen – die Basisversion für hohe Ansprüche

Viel Funktion – bereits in der Standardausführung. Das ist bei Westag & Getalit selbstverständlich. Denn wir meinen: sichere Türen müssen nicht teuer sein. Unsere Wohnungsabschlusstüren halten serienmäßig hohen klimatischen Anforderungen sowie starken Beanspruchungen stand.

Wichtig für Sie zu wissen: Alle Türen von Westag & Getalit tragen das RAL-Gütezeichen für Produkte, die nach hohen, definierten Qualitätskriterien hergestellt werden. Mit den Einsatzempfehlungen nach RAL GZ 426 sind Sie bei Ihren Bauvorhaben stets auf der sicheren Seite.



Der Einsatz der richtigen Klimaklasse verhindert das Verziehen von Türen bei größeren Temperaturunterschieden je Türseite.



 Innen-türen RAL Gütezeichen	I einfache	II mittlere	III hohe	N normal	M mittel	S stark	E extrem
	Wabe Röhrenspanplatte	Vollspan	Vollspan	Wabe Röhrenspanplatte	Röhrenspanplatte Vollspan	Vollspan	Vollspan ¹⁾
Einsatzort	Klimaklasse Türblatt			Beanspruchungsgruppe Türblatt			
Wohnungsinnentüren zum Wohnzimmer, Arbeitszimmer, Schlafzimmer	■			■			
Kinderzimmer, Küche, Abstellraum	■			■			
Bad, WC	■	■		■			
Wohnungsabschlusstür			■			■	
Türen zu nicht ausgebautem Dachgeschoss			■		■		
Kellerabgangstüren		■			■		
Unterrichtsräume, Kasernen, Großküchen, Labore		■	■				■

¹⁾ nur mit entsprechender Zargenkonstruktion und Beschlägen



Unsere Empfehlung

SICHER IST SICHER

Wohnungsabschlusstüren mit Schall- und/oder Brandschutz (optional)

Willkommen in der Ruhezone. Mit Schallschutztüren bleibt der Lärm dort, wo er hingehört – draußen vor der Tür. Bereits in der Standardversion erfüllen unsere Wohnungsabschlusstüren alle Schallschutz- und Sicherheitsanforderungen nach DIN 4109. Das bedeutet: Schallschutz, Sicherheit und Belastungsfähigkeit auf einen Streich. Einen hohen Schutz gegen Feuer bieten die Feuerschutztüren von Westag & Getalit. Optisch tipptopp wie alle Innen- und Wohnungsabschlusstüren in unserem Programm, ergänzt um besondere innere Werte: als Feuerschutztür, in Kombinationen mit Rauchschutz oder reine Rauchschutztür erhältlich.



Unser Tipp: Der Einsatz einer Schallschutztür macht nicht nur im Objektbereich Sinn. Auch der Einsatz einer Schallschutztür zum Kinderzimmer kann wertvolle Dienste leisten.

Funktion von Schallschutzelementen

	Wohnungsabschlusstür, wenn die Tür direkt in einen Wohnbereich ohne Diele führt (Empfehlung für erhöhten Schallschutz nach DIN 4109 Beiblatt 2)
---	---



Türen mit Feuerschutz-/Rauchschutzfunktion eignen sich als harmonischer Übergang von Wohnräumen zur Garage oder zum Heizungskeller.

Funktion von Brandschutzelementen

Türkonstruktion	Funktion
Feuerschutztüren (nach DIN 4102 und DIN EN 1634)	Schutz gegen Feuer für 30, 60 oder 90 Minuten
Rauchschutztüren (nach DIN 18095 und DIN EN 1634)	Verhinderung des Durchtritts von Rauch, der sowohl giftige Gase enthält als auch Vernebelungen bewirkt





SCHWERE ZEITEN FÜR EINBRECHER

Wohnungsabschlusstüren mit Einbruchschutz (optional)

Alle zwei Minuten wird in Deutschland eingebrochen. Viele Einbrecher kommen am Tag, oft durch die Eingangstür. Mit der richtigen Sicherheitstechnik können 40 Prozent der Einbrüche verhindert werden. Türen von Westag & Getalit schützen Sie vor ungebetenen Gästen und machen Ihr Zuhause zu einem sicheren Rückzugsort.

Unsere Türelemente sind nach DIN- und Euro-Norm geprüft – selbstverständlich mit Prüfzeugnis und Kennzeichnung. Je nach Sicherheitsbedürfnis gibt es zusätzliche Ausstattungsoptionen, wie zum Beispiel eine Dreifachverriegelung oder Bandseitensicherung, die das Aushebeln der Tür verhindert. Durch einen Spion sehen Sie Ihre Besucher bereits vor dem Öffnen der Tür.



Einsatzempfehlungen der Widerstandsklassen nach DIN EN V 1627-30 und EN 1627-30

Täterbeschreibung	Sicherheitsanforderung	WK ¹⁾	RC ²⁾
Gelegenheitstäter mit einfachen Werkzeugen	Standardsicherheit Wohnungsabschlusstüren mit normalem Risiko	2	2
Gelegenheitstäter mit schwerem Hebelwerkzeug	Erhöhte Sicherheit Wohnungsabschlusstüren mit hohem Risiko	3	3

¹⁾Widerstandsklasse ²⁾Resistance Class

Komponenten eines Wohnungsabschluss-Türelements mit Einbruchhemmung

