

www.deinetuer.de/

TÜREN GESAMTKATALOG

NATÜRLICH
KONOLD



www.konold.com

ECHTHOLZTÜREN

LICHTAUSSCHNITTE
MOTIVFRÄSUNGEN
LISENEN
AUFSATZRAHMEN

9-57

INTARSIEN

58-77

KONGLAS

78-87

GANZGLASTÜREN

88-99

LANDHAUS STILTÜREN

100-123

WEISSE TÜREN RAL TÜREN HPL TÜREN

124-133

SCHIEBETÜREN

134-141

CELLA

142-145

LEDER

146-150

INNOVATIONEN

151-160

TECHNISCHE TÜREN

FALTTÜREN
SICHERHEITSTÜREN
BLOCK- UND BLENDRAHMEN
ZARGEN MIT SEITENTEIL (2-FLG.)
DACHSCHRÄGE
RENOVIERUNGS-ELEMENT

H₂O NASS- UND FEUCHTRAUMTÜREN

161-173

ZUBEHÖR GLÄSER / BESCHLÄGE DIGITALER TÜRSPION

174-187



BERATUNG & SERVICE

Beratung & Service sind bei uns von zentraler Bedeutung. Schnelle, kompetente und flexible Beratung ist bei uns selbstverständlich und zählt zu unseren Stärken.

PLANUNG

Für eine fachmännische und konstruktive Planung steht ein innovatives Team zur Verfügung, das mit Werkstoffen wie Holz und Glas bestens vertraut ist und immer auf dem neuesten Stand der Entwicklung arbeitet.



PRODUKTION

Wir kombinieren die Vorteile einer industriellen Fertigung mit denen einer individuellen Handwerksleistung, so ist eine gleichbleibend hohe Qualität garantiert. Unsere außergewöhnlichen Produkte entstehen von qualifizierter und motivierter Hand mit viel Liebe zum Detail.



KONTROLLE & VERSAND

Langjährige Erfahrung und ein geschultes Auge sorgen dafür, dass Bestellungen erst nach einer ausgiebigen Endkontrolle unser Haus verlassen. Ihre neuen Türen werden von unseren werkseigenen LKWs ausgeliefert, sicher und gut verpackt.

TÜREN WIE EIN MASSANZUG

Alle KONOLD Türenmodelle, egal ob glatte, Stil-, Glas- oder Füllungstüren sind in jeder Ausführung, in jedem Maß erhältlich. Gerade bei Renovierungen sind Wandstärken und Türöffnungen vorgegeben, welche nicht immer den Normmaßen entsprechen. Genießen Sie die Maßfreiheit für Türen und Zargen.



zeichen setzen

Es ist uns sehr wichtig regionale Arbeitsplätze zu erhalten, neue zu schaffen und unseren Betrieb weiter auszubauen. Obwohl es unter rein betriebswirtschaftlichen Gesichtspunkten wesentlich ökonomischer wäre Teile der Produktion ins Ausland zu verlagern oder Fertigteile zuzukaufen, können wir noch heute mit nicht unerheblichem Stolz von uns sagen: KONOLD fertigt zu 100 Prozent in Katzenstein.

KONOLD verzichtet komplett auf importierte Zukaufteile, die sobald sie in deutschen Produktionsstätten auf Maß gebracht werden, unter dem Label „Made in Germany“ gehandelt werden. Diese „Mogelpackung“ gab es in der Vergangenheit nie, gibt es in der Gegenwart nicht und wird es auch in Zukunft aus dem Hause KONOLD nicht geben.

Desweiteren setzen wir auf eine hauseigene, ökologische Stromversorgung aus Holzabfällen. Dadurch generieren wir zu 100% unseren eigenen Stromverbrauch und durch die Abwärme werden unsere Werkshallen geheizt.

Für uns als Hersteller ist es eine Selbstverständlichkeit Sie mit Produkten von allerhöchster Qualität zu beliefern.



WARUM KONOLD

**SCHNAPP-
SCHLISSBLECH**
Seite 99.



Enseitige
Griffstangenbefestigung
Seite 180.

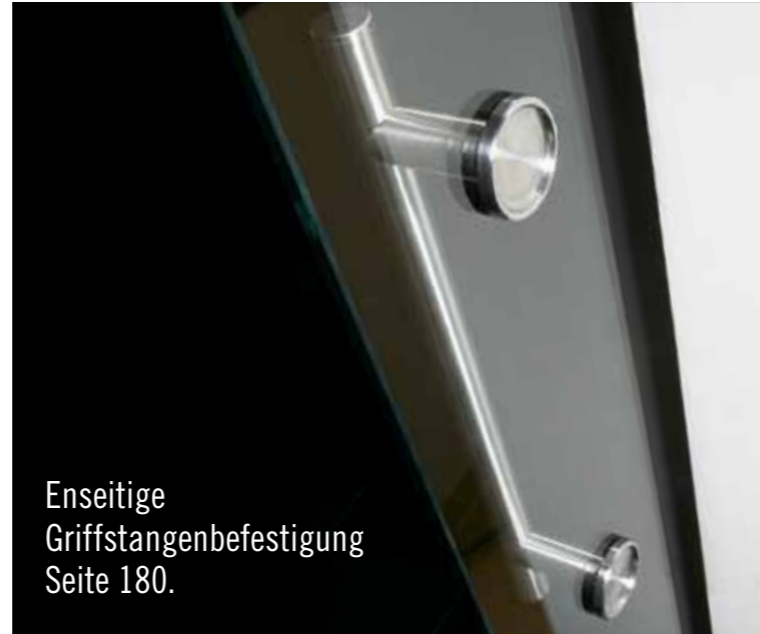

Jede Glastüre wird bei uns inklusive
Beschlagsatzdrücker und dreiteiligen Bändern
geliefert. Seite 88.



ANKERPLATTEN
sind Standard in
jeder KONOLD Zarge



Rillenschliff nach Kundenwunsch
Ab Seite 88.



Flächenbündige
MAGNETFALLE
Seite 64.



SONDEROBERFLÄCHEN
Leder / Stone / Duftdruck /
Rustika Oberfläche
Ab Seite 146.



STOP CLOSE
Schiebetürbeschlag
Ab Seite 134.



**ZARGEN
QUERFURNIERT**
Ab Seite 156.



Auf Wunsch erhalten Sie alle KONOLD Türen
nur mit Drückerlochbohrung. Die Schlüssel-
lochbohrung kann nachträglich gesetzt
werden, da immer ein vollwertiges Schloss
mitgeliefert wird.



RAL lackierte Zargen werden
generell vormontiert geliefert und
garantieren einen einheitlichen
Farbverlauf im Gehrungsbereich
(ohne schwarzen Gehrungsverlauf)
dank auslackierter V-Fuge.
Ab Seite 124.



**SONDERGLAS
LÖSUNGEN**
Ab Seite 179.



STÜCKZAHL 1

- Jede auf dem Markt verfügbare Holzart ab Stückzahl „1“
- Über 80 verschiedene Holzarten im Haus
- **Türenmasse**
Breite bis 2200 mm am Stück
Höhen bis 3700 mm
- **Zargenmasse**
Breite bis 3500 mm am Stück
Höhen bis 4000 mm am Stück
- **Bekleidungsbreiten**
Kantig von 50-160 mm im 5 mm Rhythmus
Soft, Befa und Beka von 60-160 mm im 5 mm Rhythmus
- **Kantenvariationen gesamtes Türenprogramm KANTIG, SOFT, KARNIES**
- **Rohlinge ab Stückzahl 1 - Fertigungszeit ca. 4-6 Arbeitstage**
Breite bis 2200 mm - Höhe bis 3700 mm - Stärke bis 70 mm
- **Stumpf einschlagende Elemente**
Serienmäßig mit Magnetschloss, neueste Beschlagsinnovation

EXPRESS PROGRAMM

- **16 Oberflächen/Holzarten Fertigungszeit 2-4 Arbeitstage**
Breite* bis 1235 mm - Höhe* bis 2110 mm - Stärke bis 480 mm (*im 1 mm Rhythmus)
- **7 Intarsienmodelle Fertigungszeit 2-4 Arbeitstage**
Breite bis 1235 mm - Höhe bis 2110 mm
inkl. Ganzglastüren

SCHNELLSCHUSSPROGRAMM

- **Das gesamte KONOLD Programm Fertigungszeit 3-4 Wochen**

ERLESENE HOLZARTEN

Verfallen Sie dem Charme und Charakter dieser Türen in so erlesenen Holzarten wie Satin Nuss, Makassar oder Teak. Ob mit Fries, Intarsien oder in schlichter Eleganz - Ihre edle und warme Ausstrahlung fasziniert.



Holzart: Satin Nuss
Modell: G00
Zarge: Bebo Kernesche

Nutzen Sie unseren kostenlosen
Furniermuster Service.

AMERIKANISCH NUSSBAUM



Holzart: Amerikanisch Nussbaum
Modell: G00
Zarge: Bebo

ANIGRE



Holzart: Anigre
Modell: G00
Zarge: Soft

BAMBUS



Holzart: Bambus schmall
Modell: G00
Zarge: Soft

BERGEICHE



Holzart: Bergeiche
Modell: G00
Zarge: Soft

BETE



Holzart: Bete
Modell: G00
Zarge: Bebo

BLACK CHERRY / AMERIKANISCH KIRSCH



Holzart: Black Cherry / Amerikanisch Kirsch
Modell: G00
Zarge: Soft

BOIRE



Holzart: Boire
Modell: G00
Zarge: Bebo

BRAUNEICHE



Holzart: Brauneiche
Modell: G00
Zarge: Bebo

BUCHE



Holzart: Buche (Blumiger Aufbau)
Modell: G00
Zarge: Soft

BUCHE SPEZIAL



Holzart: Buche Spezial (schlichter Aufbau)
Modell: G00
Zarge: Soft

CANADISCH AHORN



Holzart: Canadisch Ahorn
Modell: G00
Zarge: Soft

AHORN GEDÄMPFT



Holzart: Ahorn gedämpft
Modell: G00
Zarge: Soft

AHORN SAMTWEISS



Holzart: Ahorn Samtweiss (SW99)
Modell: G00
Zarge: Soft

CAROLINA PINE



Holzart: Carolina Pine
Modell: G00
Zarge: Soft

EICHE



Holzart: Eiche
Modell: G00
Zarge: Soft

EICHE ASTIG



Holzart: Eiche astig
Modell: G00
Zarge: Soft

EICHE GEBEIZT



Holzart: Eiche gebeizt (KP43)
Modell: G00
Zarge: Soft

EICHE GEKALKT



Holzart: Eiche gekalkt
Modell: G00
Zarge: Soft

EICHE WEISS



Holzart: Eiche weiss mattlack
Modell: G00
Zarge: Soft

ERLE



Holzart: Erle
Modell: G00
Zarge: Soft

ESCHE



Holzart: Esche
Modell: G00
Zarge: Bebo

ESCHE GEPO



Holzart: Esche GEPO
Modell: G00
Zarge: Soft

ESCHE OFPO



Holzart: Esche OFPO
Modell: G00
Zarge: Soft

ESCHE GEPO



ESCHE OFPO



FICHTE



Holzart: Fichte
Modell: G00
Zarge: Soft

FRANZÖSISCH NUSSBAUM



Holzart: Französisch Nussbaum
Modell: G00
Zarge: Bebo

KASTANIE



Holzart: Kastanie
Modell: G00
Zarge: Soft

KERNBUCHE



Holzart: Kernbuche (Baumstammoptik)
Modell: G00
Zarge: Soft

KERNESCHE



Holzart: Kernesche
Modell: G00
Zarge: Bebo

EUROPÄISCH KIRSCHBAUM



Holzart: Europäisch Kirschbaum
Modell: G00
Zarge: Soft

LÄRCHE GEBÜRSTET



Holzart: Lärche gebürstet
Modell: G00
Zarge: Soft

MACORE



Holzart: Macore
Modell: G00
Zarge: Bebo

MERBAU



Holzart: Merbau
Modell: G00
Zarge: Bebo

MUTENYE



Holzart: Mutenye
Modell: G00
Zarge: Bebo

PAPPEL MASER



Holzart: Pappel Maser
Modell: G00
Zarge: Bebo (Canadisch Ahorn)

PALISANDER



Holzart: Palisander
Modell: G00
Zarge: Soft

RAUCHEICHE



Holzart: Raucheiche
Modell: G00
Zarge: Soft

RAUHLÄRSCHE



Holzart: Raumlärche gebürstet
Modell: G00
Zarge: Soft

RÜSTER



Holzart: Rüster
Modell: G00
Zarge: Soft 120mm

SEN ESCH



Holzart: Sen Esche
Modell: G00
Zarge: Soft

TEAK



Holzart: Teak
Modell: G00
Zarge: Soft

TIAMA MAHAGONI



Holzart: Tiama Mahagoni
Modell: G00
Zarge: Bebo

VOGELAUGENAHORN



Holzart: Vogelaugenahorn
Modell: G00
Zarge: Eckig (Canadisch Ahorn)

WENGE



Holzart: Wenge
Modell: G00
Zarge: Soft

ZEBRANO MATTLACK



Holzart: Zebano mattlack
Modell: G00
Zarge: Bebo

LICHTAUSSCHNITTE



Holzart: RAL Schwarz
 Modell: Allgäu nach Kundenwunsch
 Glas: Float
 Zarge: Soft 140 mm Weiss

GLASLEISTENVIELFALT

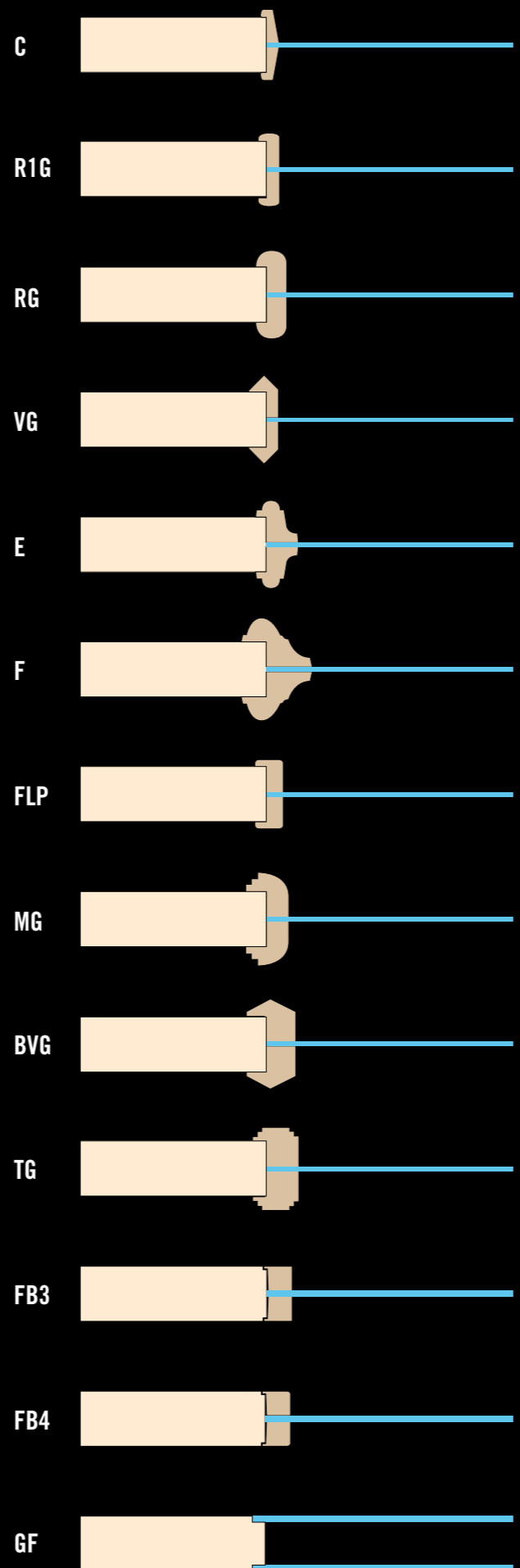

G04



Holzart: Canadisch Ahorn
 Modell: G04
 Glas: Sascha / Float
 Zarge: Bebo

G04



Holzart: Europäisch Kirschbaum
 Modell: G04
 Glas: Sarah / Float
 Zarge: Bebo

G04



Holzart: Canadisch Ahorn
Modell: G04
Glas: Michaela / Float
Zarge: Bebo

G04



Holzart: Buche
Modell: G04
Glas: Marlen / Float
Zarge: Soft

G04 A



Holzart: Canadisch Ahorn
Modell: G04 A
Glas: Urbi / Float
Zarge: Soft

G04 A



Holzart: Eiche
Modell: G04 A
Glas: Nadja / Sprosse Oxford
Zarge: Soft

G04



Holzart: Esche
Modell: G04
Glas: Satinato / Sprosse Watton
Zarge: Soft

G04



Holzart: RAL Weiss
Modell: G04
Glas: Float / Sprosse Agena
Zarge: Soft

G04 A



Holzart: Esche GEPO
Modell: G04 A
Glas: Wilma
Zarge: Soft

G04



Holzart: Buche
Modell: G04
Glas: Susanne
Zarge: Bebo Canadisch Ahorn

G50



Holzart: Eiche
Modell: G50
Glas: Isabell
Zarge: Soft

G50



Holzart: Canadisch Ahorn
Modell: G50
Glas: Giraffe
Zarge: Soft

DR10



Holzart: Canadisch Ahorn
Modell: DR10
Glas: Kathi
Zarge: Soft

2G51



Holzart: Canadisch Ahorn
Modell: 2G51
Glas: Pave Weiss
Zarge: Soft

G50 B



Holzart: Buche
Modell: G50 B
Glas: Bio 3 Float
Zarge: Soft

G50 S



Holzart: Esche
Modell: G50 S
Glas: Bio 3 Satinato
Zarge: Soft

SW50



Holzart: Canadisch Ahorn
Modell: SW50
Glas: Mastercarre
Zarge: Soft

GS10



Holzart: Canadisch Ahorn
Modell: GS10
Glas: Ice 01 / Float
Zarge: Soft



RE08



Holzart: Buche
Modell: RE08 Inlay
Glas: Satinato
Zarge: Alu

RE10



Holzart: RAL Schwarz
Modell: RE10
Glas: Satinato
Zarge: Soft Zebrano

BU40



Holzart: Canadisch Ahorn
Modell: BU40
Glas: Mastercarre
Zarge: Soft

KR07



Holzart: Canadisch Ahorn
Modell: KR07 Inlay
Glas: Uadi Weiss
Zarge: Bebo

RE05



Holzart: Canadisch Ahorn
Modell: RE05
Glas: Satinato
Zarge: Soft

RE05



Holzart: RAL Weiss
Modell: RE05
Glas: Satinato
Zarge: Bebo

EL10



Holzart: Buche
Modell: EL10
Glas: Kerstin
Zarge: Soft

MD04



Holzart: Canadisch Ahorn
Modell: MD04
Glas: Kleopatra / Float
Zarge: Soft

TT03



Holzart: Buche
Modell: TT03
Glas: Nicole
Zarge: Soft

BZ04



Holzart: Canadisch Ahorn
Modell: BZ04
Glas: Riki / Altd. K / Bleiverglasung
Zarge: Soft

TR04



Holzart: Buche
Modell: TR04
Glas: Kathrein / Bleiverglasung
Zarge: Soft

SH04



Holzart: Canadisch Ahorn
Modell: SH04 / M3
Glas: Helga / Float / Bleiverglasung
Zarge: Soft

TT04



Holzart: Buche
Modell: TT04
Glas: Belinda
Zarge: Soft

BR10



Holzart: Canadisch Ahorn
Modell: BR10
Glas: Evi
Zarge: Soft

CM10



Holzart: Eiche
Modell: CM10
Glas: Satinato
Zarge: Soft

R04



Oberfläche: Esche OFPO
Modell: R04
Glas: Tosca / Sprossenrahmen: Frajo
Zarge: Soft



SL50



Holzart: Buche
 Modell: SL50
 Glas: Mofi
 Zarge: Soft

SL04



Holzart: Canadisch Ahorn
 Modell: SL04
 Glas: Bio2
 Zarge: Soft

SL50



Holzart: Canadisch Ahorn
 Modell: SL50
 Glas: Sibille / Float
 Zarge: Soft

SL04



Holzart: Canadisch Ahorn
 Modell: SL04
 Glas: Miki
 Zarge: Soft

MOTIVFRÄSUNGEN



ECHTHOLZ



SMALL

Fräsrille 8 mm
Echtholz



MEDIUM

Fräsrille 12 mm
Echtholz



LARGE

Fräsrille 22 mm
Echtholz



SQUARE

Fräsrille 6 mm
Echtholz

M47



Holzart: Canadisch Ahorn
Modell: M47
Zarge: Soft

STANDARD AUSFÜHRUNG

Fräsrille MDF naturbelassen (dunkel).
Optional Motivfräsung in RAL Tönen, oder Echtholz auf Anfrage.



RAL

Optional Motivfräsung in RAL Tönen auf Anfrage.



MODELLVARIATIONEN

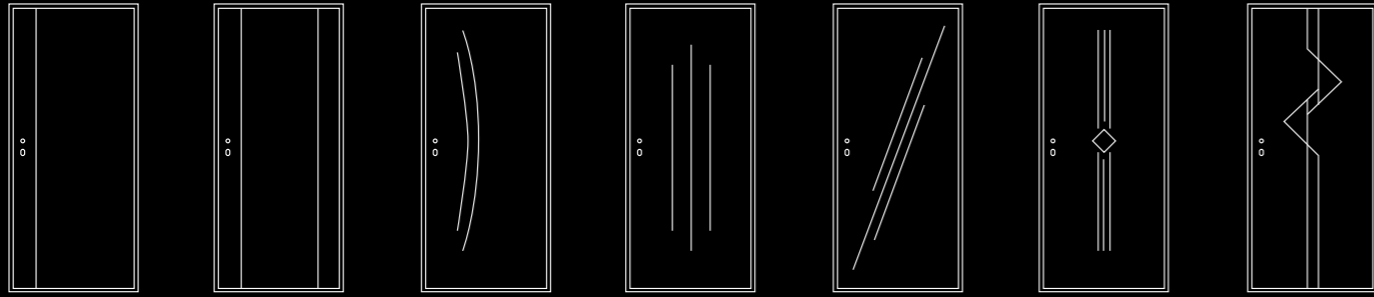

M1 M2 M3 M4 M5 M6 M7

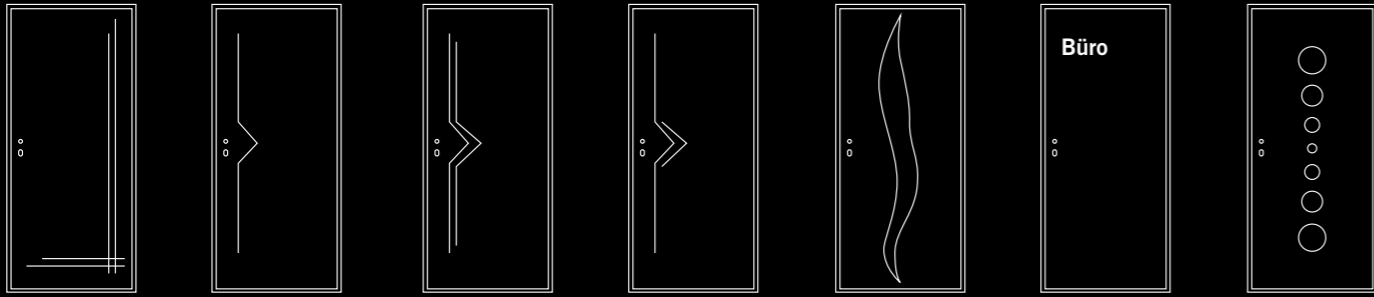

M9 M15 M16 M17 M22 M24 Büro M27

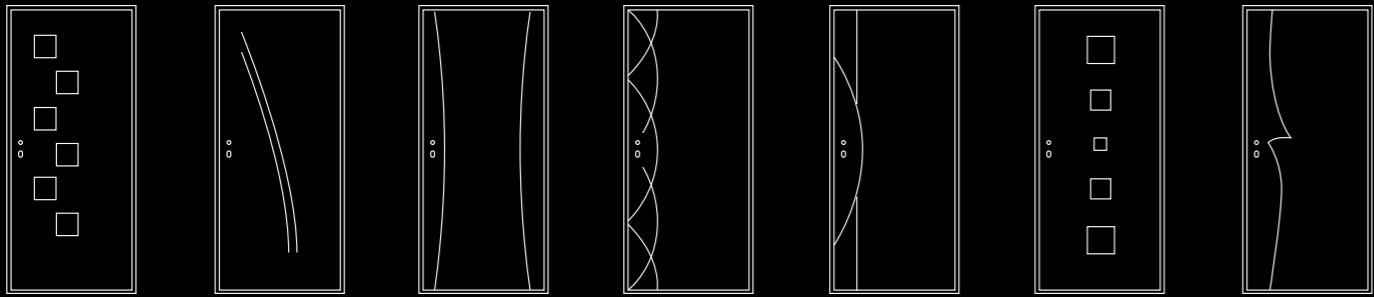

M29 M30 M33 M34 M36 M37 M39

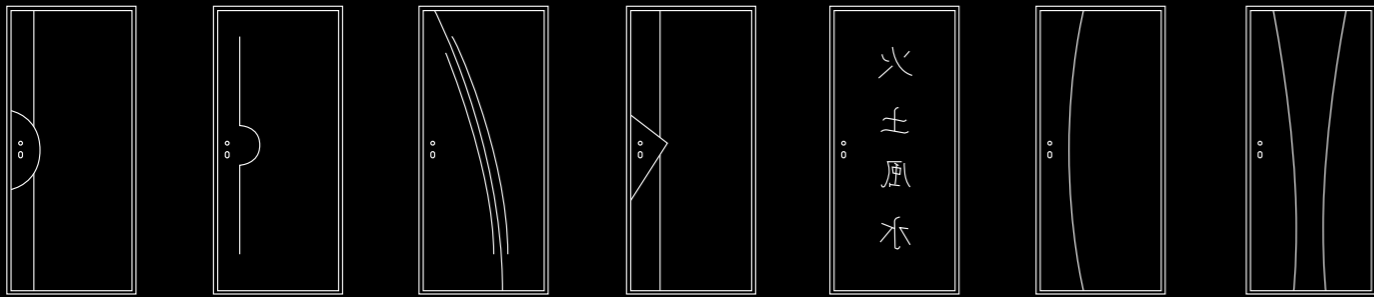

M40 M42 M45 M46 M47 M48 M49

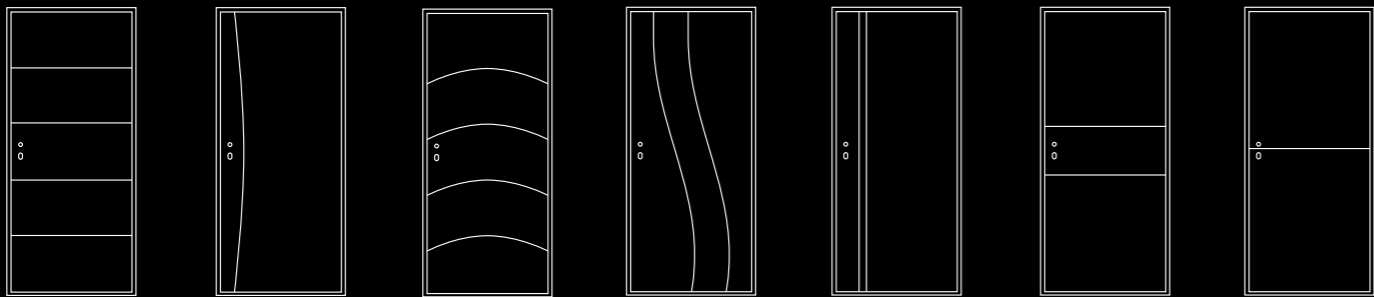

M50 M52 M53 M54 M55 M56 M57

M1



Holzart: Erle
Modell: M1
Zarge: Soft

M6



Holzart: Canadisch Ahorn
Modell: M6
Zarge: Soft

KGL19



Holzart: Vogelaugenahorn / Canadisch Ahorn / Erle
Modell: KGL19
Glas: Float
Zarge: Bebo Canadisch Ahorn

M36



Holzart: Canadisch Ahorn / Erle
Modell: M36 Palmero 00
Zarge: Soft

M45



Holzart: Canadisch Ahorn / Buche
Modell: M45 Capri 00
Zarge: Soft

M7



Oberfläche: RAL Weiss
Modell: M7
Zarge: Soft

M22



Holzart: Canadisch Ahorn
Modell: M22
Zarge: Soft Buche

M39



Oberfläche: RAL Weiss
Modell: M39
Zarge: Soft

M3



Holzart: Buche
Modell: M3
Zarge: Soft

M34



Holzart: Canadisch Ahorn
Modell: M34
Zarge: Soft

M45



Oberfläche: RAL Weiss
Modell: M45
Zarge: Soft

M33



Holzart: Black Cherry
Modell: M33
Zarge: Soft

M27



Holzart: Canadisch Ahorn
Modell: M27
Zarge: Soft

M53



Holzart: Canadisch Ahorn
Modell: M53 Naomi 01
Zarge: Soft

M30



Holzart: Canadisch Ahorn
Modell: M30 CS10
Glas: Angelika
Zarge: Soft

M30



Holzart: Canadisch Ahorn
Modell: M30
Zarge: Soft



Motivfreiheit:

Jede gewünschte Motivfräsung ist sowohl in Holz als auch in Glas erhältlich.

LISENEN



Oberfläche: RAL Weiss
 Modell: G00
 Lisene: L50 in Edelstahloptik
 Zarge: Soft



L3

Holzart: Französisch Nussbaum
 Modell: L3 in Edelstahloptik
 Zarge: Soft



L33

Holzart: Buche
 Modell: L33 in Vogelaugenahorn
 Zarge: Soft



L1

Holzart: Buche
 Modell: L1 in Edelstahloptik / Marino 01
 Zarge: Soft mit Lisene in Edelstahloptik



L2

Holzart: Erle
 Modell: L2 in Edelstahloptik
 Zarge: Soft mit Lisene in Edelstahloptik

L1



Holzart: **Buche**
Modell: L1 in Vogelaugenahorn
Zarge: Soft

L2 TRENTO



Holzart: **Canadisch Ahorn**
Modell: L2 in Wenge / Trento 1601
Zarge: Soft

KUNDENWUNSCH

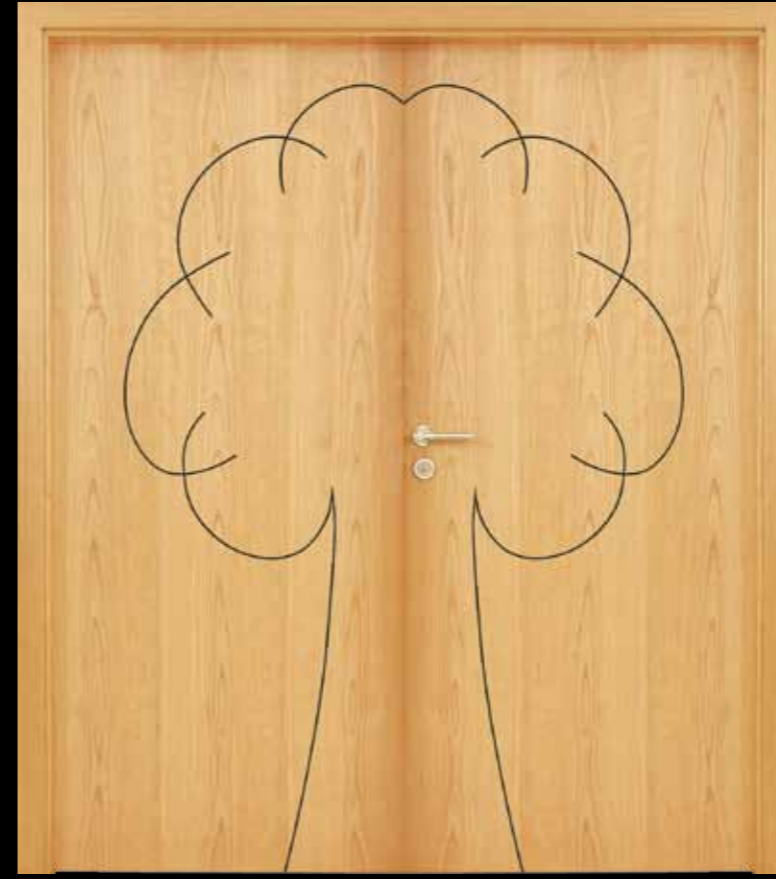

Holzart: **Amerikanisch Kirsch (Black Cherry)**
Modell: Kundenwunsch
Zarge: Soft

MODELLVARIATIONEN

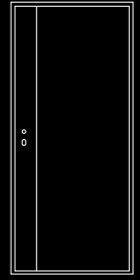

L1

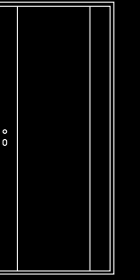

L2

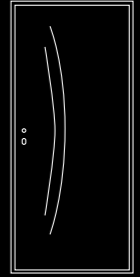

L3

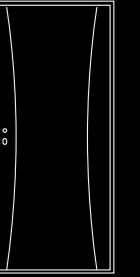

L33

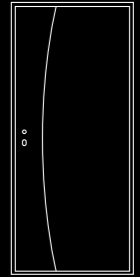

L48

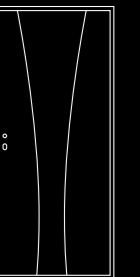

L49

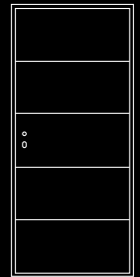

L50

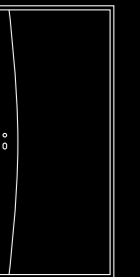

L52

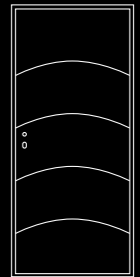

L53



L56

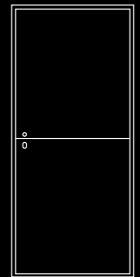

L57



L58

L53



Holzart: **Amerikanisch Nussbaum / Canadisch Ahorn**
Modell: L53 in Canadisch Ahorn / Naomi 01
Zarge: Soft / Canadisch Ahorn

L9



Holzart: **Europäisch Kirschbaum (Französisch Nussbaum)**
Modell: L9 in Vogelaugenahorn / Palma 01
Zarge: Soft

L7



Holzart: **Amerikanisch Nussbaum / Pappel Maser**
Modell: L7 in Makassar / Bologna 00
Zarge: Soft

AUFSATZRAHMEN



Holzart: Canadisch Ahorn
 Modell: BZ02
 Leiste: MA
 Zarge: Soft

AUFSATZLEISTEN

Standard Leiste

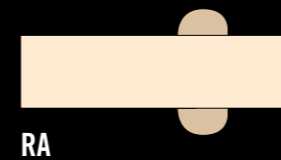

RA

Alternative Aufsatzleisten

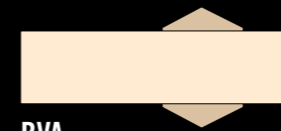

BVA

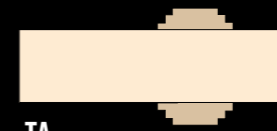

TA

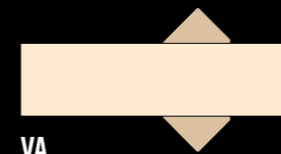

VA

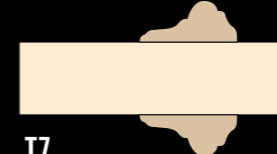

T7

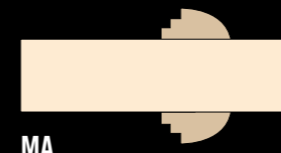

MA

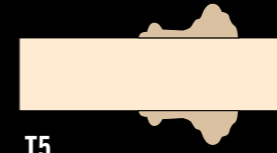

T5

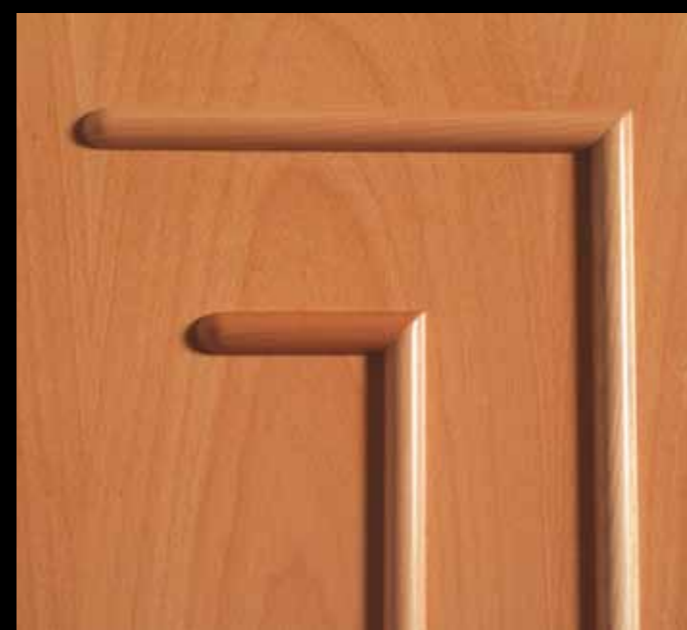

Detail Buche
 Leiste RA

MODELLVARIATIONEN

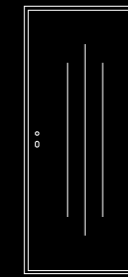

R29



R36

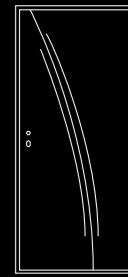

R38

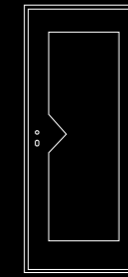

TR02

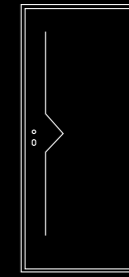

TR50

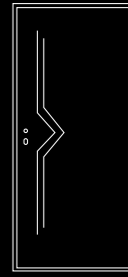

TR51

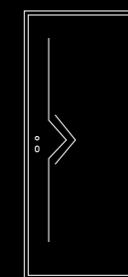

TR52

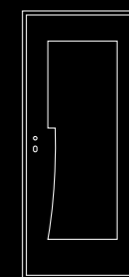

BZ02

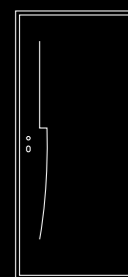

BZ50

R29



Holzart: Canadisch Ahorn
 Modell: R29
 Leiste: RA
 Zarge: Bebo

TR51



Holzart: Erle
Modell: TR51
Leiste: VA
Zarge: Soft

TR52



Holzart: Canadisch Ahorn
Modell: TR52
Leiste: RA
Zarge: Soft

TR04



Holzart: Canadisch Ahorn
Modell: TR04
Leiste: RG / Glas: Karin
Zarge: Soft

R38



Holzart: Buche / Canadisch Ahorn
Modell: R38 Capri 00
Leiste: RA
Zarge: Soft

TR02



Holzart: Canadisch Ahorn
Modell: TR02
Leiste: BVA
Zarge: Soft

TR02



Holzart: Eiche (Sonderton nach Kundenwunsch)
Modell: TR02
Leiste: VA
Zarge: Soft

TR50



Holzart: Canadisch Ahorn
Modell: TR50
Leiste: RA / RAL Schwarz
Zarge: Soft

BZ50



Holzart: Canadisch Ahorn
Modell: BZ50
Leiste: MA
Zarge: Soft

INTARSIEN



NAOMI



Holzart: Bambus schmal
Modell: Naomi 01 flächenbündig
Zarge: Soft

NAOMI



Holzart: Amerikanisch Nussbaum
Modell: Naomi 01
Zarge: Bebo

NAOMI



Holzart: Eiche
Modell: Naomi 01 flächenbündig
Zarge: Bebo

Auf Wunsch erhalten Sie alle KONOLD Türen
nur mit Druckbohrbohrung.
Siehe Seite 6.

NAOMI



Holzart: Kernesche
Modell: Naomi 01
Zarge: Bebo

NAOMI



Holzart: Amerikanisch Nussbaum / Lisene Canadisch Ahorn
Modell: Naomi 01 L50
Zarge: Bebo

NAOMI



Holzart: Eiche / Motivfräsung
Modell: Naomi 01 M50 flächenbündig
Zarge: Bebo

Auf Wunsch erhalten Sie alle KONOLD Türen
nur mit Drückerschnittbohrung.
Siehe Seite 6.

NAOMI



Holzart: Amerikanisch Nussbaum / Canadisch Ahorn
Modell: Naomi 01 L53
Zarge: Soft Canadisch Ahorn

NAOMI



Holzart: Canadisch Ahorn / Amerikanisch Nussbaum
Modell: Naomi 01 L53
Zarge: Soft

NAOMI



Holzart: Kernesche schlichter Aufbau
Modell: Naomi 01 flächenbündig
Zarge: Bebo Kernesche

NAOMI



Holzart: Zebrano
Modell: Naomi 01 flächenbündig
Zarge: Bebo

Auf Wunsch erhalten Sie alle KONOLD Türen
nur mit Drückerschnittbohrung.
Siehe Seite 6.

NAOMI



Holzart: Canadisch Ahorn
Modell: Naomi 01 M53
Zarge: Soft

QUESO



Holzart: Wenge / Zebrano
Modell: QUESO 01
Zarge: Bebo RAL Weiss

NAOMI



Holzart: Canadisch Ahorn
Modell: Naomi 01 M50
Zarge: Bebo

NAOMI



Holzart: Kernbuche
Modell: Naomi 01 wildstrukturiert
Zarge: Soft RAL Weiss

NAOMI



Holzart: Makassar
Modell: Naomi 01 flächenbündig
Zarge: TRE eckig 80 mm

Auf Wunsch erhalten Sie alle KONOLD Türen
nur mit Drucklochbohrung.
Siehe Seite 6.

NAOMI



Holzart: Canadisch Ahorn
Modell: Naomi 01
Zarge: Bebo

NAOMI



Holzart: Eiche weiss mattlack
Modell: Naomi 01
Zarge: Soft2
Glas: Satinato flächenbündig eingelegt

NAOMI



Holzart: Eiche Rustika
Modell: Naomi 01 flächenbündig
Zarge: RAL Anthrazit mattlack

VELA



Holzart: Zebrano
Modell: Vela 00 flächenbündig
Zarge: Bebo

Auf Wunsch erhalten Sie alle KONOLD Türen
nur mit Drucklochbohrung.
Siehe Seite 6.

VELA



Holzart: Bambus breit
Modell: Vela 00 flächenbündig
Zarge: Uno B eckig 80 mm

Auf Wunsch erhalten Sie alle KONOLD Türen
nur mit Drucklochbohrung.
Siehe Seite 6.

NEUHEIT



Besonderheit: Zargenbekleidung an der Schliessblechseite querfurniert (Zarge UNO B)



Besonderheit: Zargenbekleidung an der Bandseite längsfurniert (Zarge UNO B)



Magnetfalle: der neue Standard bei flächenbündigen Türen. Die Falle ist ebenfalls flächenbündig eingebaut und schliesst erst, nachdem die Türe bereits geschlossen ist. Spezialmagnete lösen diesen Mechanismus aus.



Schliessblech für Magnetschloss

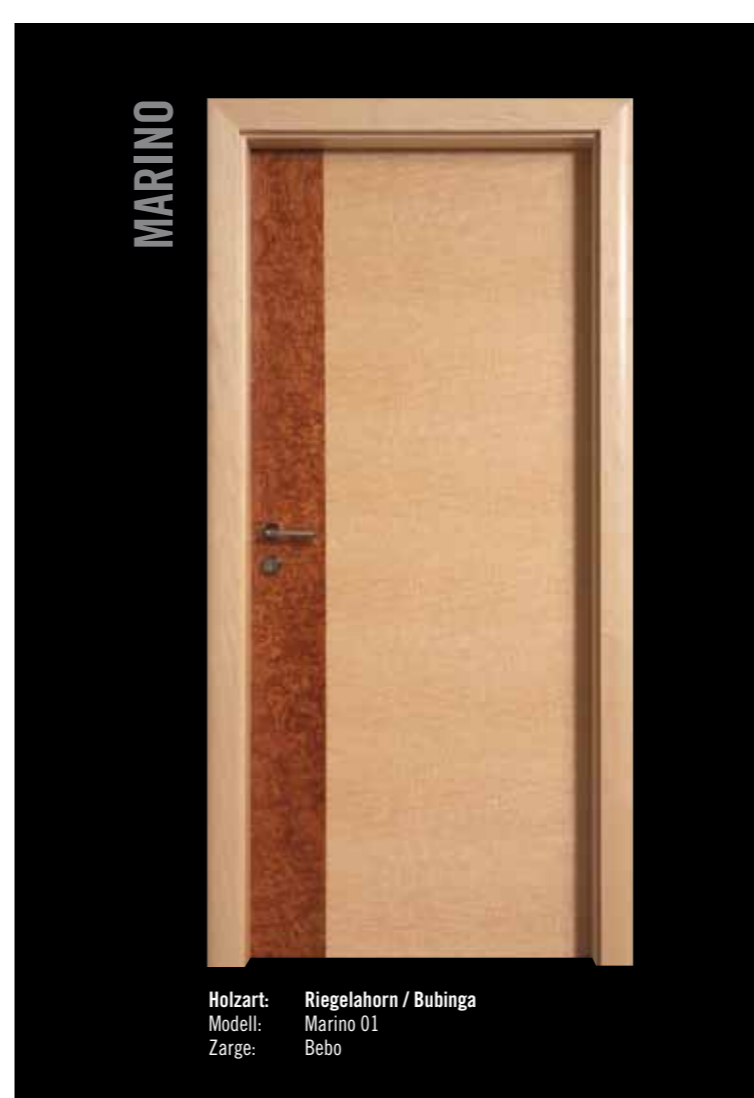

MARINO

Holzart: Riegelahorn / Bubinga
Modell: Marino 01
Zarge: Bebo



MARINO

Holzart: Canadisch Ahorn
Modell: Marino 01 / Lisene L1 Vogelaugenahorn
Zarge: Soft



MARINO

Holzart: Rüster
Modell: Marino 01
Zarge: Soft



MARINO

Holzart: Erle
Modell: Marino 01-G501
Glas: Satinato
Zarge: Soft

WELLA



Holzart: Amerikanisch Nussbaum
Modell: WELLA 01
Zarge: Quer Amerik. Nussbaum PW2 DRE eckig 80 mm

KGL36



Holzart: Tineo
Modell: KGL36
Glas: Q61 Float ESG Rillenschliff
Zarge: Bebo

SORE



Holzart: Europäisch Kirschbaum
Modell: Sore01
Zarge: Soft

KGL29



Holzart: Red Gum
Modell: KGL29 querfurniert
Glas: Q77 Satinato ESG Rillenschliff
Zarge: Quer DRE eckig 60mm

AROSA



Holzart: Afromosio / Zebrano
Modell: Arosa 01
Zarge: Bebo Zebrano

KGL30



Holzart: Apfel
Modell: KGL30
Glas: Zerula Float ESG Satinierung
Zarge: Eckig

LORA



Holzart: Amerikanisch Nussbaum
Modell: Lora01
Zarge: Soft

LAZIA



Holzart: Raucheiche mattlack
Modell: Lazia01 flächenbündig
Zarge: Bebo

Auf Wunsch erhalten Sie alle KONOLD Türen
nur mit Druckknopfbohrung.
Siehe Seite 6.

TRENTO



Holzart: Vogelaugenahorn / Canadisch Ahorn
Modell: Trento 16-01 / Lisene L2 in Wenge
Zarge: Bebo Canadisch Ahorn

TRENTO



Holzart: Eiche weiss natur mattlack
Modell: Trento 16-01
Zarge: Bebo

TRENTO



Holzart: Canadisch Ahorn
Modell: Trento 16-01
Zarge: Soft

TRENTO



Holzart: Amerikanisch Nussbaum
Modell: Trento 16-01
Zarge: Bebo

TRENTO



Holzart: Europäisch Kirschbaum
Modell: Trento 16-05
Zarge: Soft

TRENTO



Holzart: Französisch Nussbaum
Modell: Trento 16-05
Zarge: Bebo

TRENTO



Holzart: Amerikanisch Nussbaum
Modell: Trento 16-01 / Lisene L2 Canadisch Ahorn
Zarge: Bebo

TRENTO



Holzart: Zebano
Modell: Trento 16-01 flächenbündig
Zarge: Bebo

Auf Wunsch erhalten Sie alle KONOLD Türen
nur mit Druckknopfbohrung.
Siehe Seite 6.

TRENZO



Holzart: Canadisch Ahorn / Buche
Modell: Trenzo 01
Zarge: Soft

TRENZO



Holzart: Canadisch Ahorn
Modell: Trenzo 20/01-SL50-M33
Glas: Fly negativ / Float Weiss
Zarge: Soft

ARIVA



Holzart: Boire / Raucheiche
Modell: Ariva 08
Zarge: Bebo Raucheiche

AQUILA



Holzart: Boire / Raucheiche
Modell: Aquila 08
Zarge: Soft 120

Auf Wunsch erhalten Sie alle KÖNOLD Türen
nur mit Drückerschiebung
Siehe Seite 6.

TRENZO



Holzart: Europäisch Kirschbaum
Modell: Trenzo 02-M33 in Echtholz
Zarge: Bebo

TRENZO



Holzart: Schweizer Birnbaum
Modell: Trenzo 01-SL50
Glas: Eisblume
Zarge: Soft

SEBOA



Holzart: Birke / Birke Maser
Modell: Seboa 01
Zarge: Bebo

PALMERO



Holzart: Europäisch Kirschbaum / Französisch Nussbaum
Modell: Palmero 01 / Lisene L9 Vogelaugenahorn
Zarge: Bebo



SENSIRO



Holzart: Amerikanisch Nussbaum / Canadisch Ahorn
 Modell: Sensiro 01 / mit Schriftzug nach Kundenwunsch
 Zarge: Soft

MARENDO



Holzart: Afromosia
 Modell: Marenso 01
 Zarge: Bebo RAL Weiss

MARENDO



Holzart: Lärche / Mutenye
 Modell: Marenso 01 / SH04
 Glas: Ornament 504
 Zarge: Soft

MARENDO



Holzart: Europäisch Kirschbaum / Birke Maser
 Modell: Marenso 01
 Zarge: Bebo

HOLZWURM



Holzart: Canadisch Ahorn
Modell: Holzwurm
Zarge: Soft

PANDA



Holzart: Buche
Modell: Panda
Zarge: Soft

BELLA



Holzart: Canadisch Ahorn / Wurzelholz
Modell: Bella 00
Zarge: Soft

BOLOGNA



Holzart: Esche GEPO weiss / Amerikanisch Nussbaum
Modell: Bologna 00
Zarge: Soft Amerikanisch Nussbaum

SEQUADRO

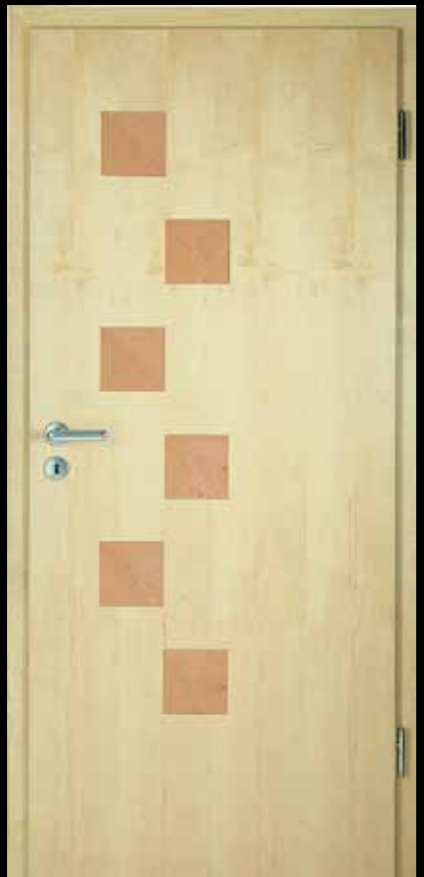

Holzart: Canadisch Ahorn / Buche
Modell: Sequadro 02
Zarge: Soft

QUADRA



Holzart: Canadisch Ahorn / Buche
Modell: Quadra 01
Zarge: Soft

IMOLA



Holzart: Canadisch Ahorn
Modell: Imola 03
Zarge: Soft

LAQUE



Holzart: Amerikanisch Kirschbaum / Canadisch Ahorn
Modell: Laque 00
Zarge: Soft



TREVISO



Holzart: Eiche
Modell: Treviso 20-05
Zarge: Soft

TRENTO



Holzart: Canadisch Ahorn
Modell: Trento 16-02
Zarge: Soft

KUNDENWUNSCH



Modell: Kundenwunsch
Zarge: Soft

KUNDENWUNSCH



Modell: Kundenwunsch
Zarge: Soft

Für jede Konglastüre den passenden Rahmen Mit oder ohne Querholz / Aluleiste

KGL

Ohne zusätzliche Einfassung wird die Glasfläche ausschließlich von den Seitenfriesen gefasst.



KGL A

Mit dezentem Holzrahmen, welcher die Glasfläche zwischen den Friesen oben und unten einrahmt. Eine Kürzung bis zu 10 mm im Bodenbereich ist möglich.



KGL B

Mit einer Aluminiumschiene wird die Glasfläche am Boden geschützt. Eine Kürzung bis zu 10 mm im Bodenbereich ist möglich.



Holzart: Red Gum
Modell: KGL 01
Glas: Alisa negativ Float Satinierung
Zarge: Bebo



Holzart: Canadisch Ahorn
Modell: KGL 24A
Glas: Satinato
Zarge: Bebo



Holzart: Canadisch Ahorn
Modell: KGL 01B
Glas: Kiara positiv Satinierung
Zarge: Soft

Konold ESG
elidur DIN EN 12150

Jede Konglastüre wird mit einem ESG Sicherheitsglas ausgestattet.

KGL01



Modell: KGL01
Holzart: Wenge
Glas: Q89 Satinato Rillenschliff
Zarge: Eckig

KGL01



Modell: KGL01
Holzart: Rauchsapelli Patchwork 3
Glas: Q90 Float Rillenschliff
Zarge: Quer, PW 3 DRE eckig 80 mm

KGL11



Modell: KGL11 Quer
Holzart: Bambus Caramel schmal
Glas: Q87 Float Rillenschliff
Zarge: Quer, PW 3 DRE eckig 80 mm

KGL17



Modell: KGL17
Holzart: Wenge
Glas: Float
Zarge: Soft

KGL01A



Modell: KGL01 A
Holzart: Bubinga
Glas: Q93 Satinato Rillenschliff
Zarge: Bebo RAL Weiss Hochglanz

KGL01A



Modell: KGL01 A
Holzart: Canadisch Ahorn
Glas: Serena Float Satinierung
Zarge: Bebo

KGL18



Modell: KGL18
Holzart: Black Cherry
Glas: Float
Zarge: Bebo

KGL20



Modell: KGL20
Holzart: Vogelaugenahorn
Glas: Alesia Float Satinierung
Zarge: Soft Canadisch Ahorn

KGL01A



Modell: KGL01A Quer
Holzart: Zebrano
Glas: Alisa Satinierung
Zarge: Bebo Canadisch Ahorn

KGL29



Modell: KGL29
Holzart: Oregon Pine
Glas: Q74 Float Rillenschliff
Zarge: Bebo

KGL30



Modell: KGL30
Holzart: Franz. Nussbaum
Glas: Q81 Float Rillenschliff
Zarge: Bebo

KGL30



Modell: KGL30
Holzart: Apfelbaum
Glas: Zerula Float Satinierung
Zarge: Eckig

KGL29



Modell: KGL29
Oberfläche: RAL Weiss
Glas: Q75 Float Rillenschliff
Zarge: Bebo

Auf Wunsch erhalten Sie alle KONGLAS Türen
nur mit Drucklochbohrung.
Siehe Seite 6.

KGL30



Modell: KGL30
Holzart: Raucheiche
Glas: Q78 Float Rillenschliff
Zarge: Bebo

KGL30



Modell: KGL30 Quer
Holzart: Meranti
Glas: Q79 Float Rillenschliff
Zarge: Quer DRE eckig 60 mm

KGL31



Modell: KGL31
Holzart: Kosipo
Glas: Q85 Satinato Rillenschliff
Zarge: Soft

KGL34



Modell: KGL34 Quer
Holzart: Zebano
Glas: Q64 Satinato Rillenschliff
Zarge: Quer DRE eckig 60 mm

KGL34



Modell: KGL34
Holzart: Rauchlärche
Glas: Q66 Float Rillenschliff
Zarge: Eckig 150 mm

KGL31



Modell: KGL31
Oberfläche: RAL Weiss
Glas: Zelen Float Satinierung
Zarge: Bebo

Auf Wunsch erhalten Sie alle KONOLD Türen
nur mit Drückknobelführung
Siehe Seite 6.

KGL35



Modell: KGL35
Holzart: Eisbirke
Glas: Q67 Satinato Rillenschliff
Zarge: Eckig

KGL34



Modell: KGL34 Quer
Holzart: Amerikanisch Nussbaum
Glas: Xaveria Float Satinierung
Zarge: Quer, PW 3 DRE eckig 80 mm

KGL34



Modell: KGL34
Holzart: Rachedouglasie
Glas: Q65 Float Rillenschliff
Zarge: Bebo

KGL35



Modell: KGL35 Quer flächenbündig
Holzart: Makassar
Glas: Xenia Float Satinierung
Zarge: Quer DRE eckig 60 mm

KGL36



Modell: KGL36
Holzart: Boire
Glas: Q62 Satinato Rillenschliff
Zarge: Soft

KGL36



Modell: KGL36
Oberfläche: RAL Weiss
Glas: Q63 Float Rillenschliff
Zarge: Bebo

Auf Wunsch erhalten Sie alle KONGOLD Türen
nur mit Drückerschlößchen
Siehe Seite 6.

KGL27



Modell: KGL27
Holzart: Eiche weiss mattlack flächenbündig
Glas: Q71 Satinato Rillenschliff
Zarge: Bebo mit Rollenfallschließblech

KGL38



Modell: KGL38 Quer
Holzart: Amerikanisch Nussbaum
Glas: Q103 Float Rillenschliff
Zarge: Eckig 1 PW 3 DRE 80 mm

KGL39



Modell: KGL39
Oberfläche: RAL Weiss
Glas: Zora Float Satinierung
Zarge: Bebo

Auf Wunsch erhalten Sie alle KONGOLD Türen
nur mit Drückerschlößchen
Siehe Seite 6.

KGL37



Modell: KGL37 Quer
Holzart: Kernbuche
Glas: Q71 Float Rillenschliff
Zarge: Eckig 80 mm Buche

KGL38



Modell: KGL38
Oberfläche: RAL Weiss
Glas: Zölestine Float Satinierung
Zarge: Bebo

Auf Wunsch erhalten Sie alle KONGOLD Türen
nur mit Drückerschlößchen
Siehe Seite 6.

KGL39



Modell: KGL39 Quer
Holzart: Raucheiche
Glas: Q104 Float Rillenschliff
Zarge: Eckig DRE 80 mm

KGL40



Modell: KGL40
Oberfläche: RAL Weiss
Glas: Q102 Float Rillenschliff
Zarge: Bebo

Auf Wunsch erhalten Sie alle KONGOLD Türen
nur mit Drückerschlößchen
Siehe Seite 6.

GLASTÜREN RILLENSCHLIFF



RILLENSCHLIFF FLOAT (Klarglas)



V-Förmiger Rillenschliff Matt auf Floatglas ESG

RILLENSCHLIFF SATINATO (Matt)



V-Förmiger Rillenschliff poliert auf Satinato (leicht zu reinigen)

Jede Glastüre wird bei uns inklusive Beschlagsatzdrücker und dreiteiligen Bändern geliefert.



Konold ESG
elidur DIN EN 12150

Jede Ganzglastüre wird mit einem ESG Sicherheitsglas ausgestattet.

Q98



Modell: Q98
Glas: Float ESG Rillenschliff
Zarge: Bebo RAL Weiss Hochglanz

Q97



Modell: Q97
Glas: Satinato ESG Rillenschliff
Zarge: Bebo RAL Weiss Hochglanz

Q7



Modell: Q7
Glas: Float ESG Rillenschliff
Zarge: Bebo RAL Weiss Hochglanz

Q50



Modell: Q50
Glas: Satinato ESG Glasrillenschliff
Zarge: Quer Rauchsapelli PW 3 DRE eckig 80 mm

Q95



Modell: Q95
Glas: Satinato ESG Glasrillenschliff
Zarge: Quer Brauneiche DRE eckig 60 mm

Q96



Modell: Q96
Glas: Float ESG Glasrillenschliff
Zarge: Quer Rauchsapelli PW 3 DRE eckig 80 mm

Q53



Modell: Q53
Glas: Float ESG Glasrillenschliff
Zarge: Quer Brauneiche DRE eckig 60 mm

Q94



Modell: Q94
Glas: Float ESG Glasrillenschliff
Zarge: Quer Rauchsapelli PW 3 DRE eckig 80 mm

Q99



Modell: Q99
Glas: Float ESG Rillenschliff
Zarge: Bebo RAL Weiss Hochglanz

Q100



Modell: Q100
Glas: Satinato ESG Rillenschliff
Zarge: Quer Brauneiche DRE eckig 60 mm

Q101



Modell: Q101
Glas: Satinato ESG Glasrillenschliff
Zarge: Quer Rauchsapelli PW 3 DRE eckig 80 mm

Q105



Modell: Q105
Glas: Satinato ESG Glasrillenschliff
Zarge: Quer Rauchsapelli PW 3 DRE eckig 80 mm

Q106



Modell: Q106
Glas: Satinato ESG Glasrillenschliff
Zarge: Quer Amerik. Nussbaum PW 3 DRE eckig 80 mm

Q90



Modell: Q90
Glas: Float ESG Glasrillenschliff
Zarge: Quer Rauchsapelli PW 3 DRE eckig 80 mm



Satinato nach Kundenwunsch
Türe mit Bodendichtungsautomat
Zarge: Quer Brauneiche DRE eckig 60 mm

GLASTÜREN SATINIERUNG



Modell: Giraffe
Glas: Float ESG Satinierung
Zarge: Bebo RAL Weiss Hochglanz

SATINIERUNG POSITIV



SATINIERUNG NEGATIV



EFEU POSITIV



Modell: Efeu Positiv
Glas: Float ESG Satinierung
Zarge: Bebo Eiche

EFEU NEGATIV



Modell: Efeu Negativ
Glas: Float ESG Satinierung
Zarge: Bebo Eiche

ASCONA



Modell: Ascona
Glas: Float ESG Satinierung mit blauem Glasstein
Zarge: Bebo RAL Weiss in Hochglanz

ELBA



Modell: Elba Negativ
Glas: Float ESG Satinierung
Zarge: Quer Rauchsapelli PW 3 DRE eckig 80 mm

SONNENLANDSCHAFT



Modell: Sonnenlandschaft
Glas: Float ESG Satinierung mit Glasstein
Zarge: Quer Bambus Caramel DRE 80 mm

VALENCIA



Modell: Valencia
Glas: Float ESG Satinierung
Zarge: Bebo Eiche weiss mattlack

QUATTRO



Modell: Quattro Positiv
Glas: Float ESG Satinierung
Zarge: Bebo RAL Weiss in Hochglanz

QUATTRO



Modell: Quattro Negativ
Glas: Float ESG Satinierung
Zarge: Bebo RAL Weiss in Hochglanz

WELLNESS



Modell: Wellness
Glas: Float ESG Satinierung
Zarge: Quer Rauchsapelli PW 3 DRE eckig 80 mm

ZARAH



Modell: Zarah
Glas: Float ESG Satinierung
Zarge: Bebo RAL Weiss in Hochglanz

ZENOBIA



Modell: Zenobia
Glas: Float ESG Satinierung
Zarge: Quer Rauchsapelli PW 3 DRE eckig 80 mm

ZILLA



Modell: Zilla
Glas: Float ESG Satinierung mit Glasstein
Zarge: Bebo RAL Weiss in Hochglanz

ZILLY



Modell: Zilly
Glas: Float ESG Satinierung
Zarge: Quer Rauchsapelli PW 3 DRE eckig 80 mm

ZISKA



Modell: Ziska Büro
Glas: Float ESG Satinierung
Zarge: Quer Rauchsapelli PW 3 DRE eckig 80 mm



Verdecktes Schnappschiebblech gibt die Glastüre auf Druck frei. Der bisherige Schlosskasten entfällt. Kann durch eine Griffstange betätigt werden.



LANDHAUS



ALLGÄU 01



Holzart: Buche
Modell: Allgäu 01
Zarge: Soft

ALLGÄU 02



Holzart: Tineo
Modell: Allgäu 02
Zarge: Bebo

ALLGÄU 02



Holzart: Cluster
Modell: Allgäu 02
Zarge: Soft

ALLGÄU 03



Holzart: Buche
Modell: Allgäu 03
Glas: Float / Sprossen 11
Zarge: Soft

Konold ESG
elidur DIN EN 12150

Jede Allgäu Glastüre wird mit einem ESG Sicherheitsglas ausgestattet.

ALLGÄU 21



Holzart: Erle
Modell: Allgäu 21
Zarge: Bebo

ALLGÄU 22



Holzart: RAL Weiss
Modell: Allgäu 22
Glas: Float
Zarge: Bebo

ALLGÄU 30



Holzart: RAL Weiss
Modell: Allgäu 30
Glas: Float
Zarge: Soft 140 mm

ALLGÄU 02



Holzart: Eiche mattlack
Modell: Allgäu 02
Zarge: Soft

ALLGÄU 25



Holzart: Erle
Modell: Allgäu 25
Zarge: Bebo

ALLGÄU 29



Holzart: Kernbirne
Modell: Allgäu 29 flächenbündig
Zarge: Soft 120 mm

ALLGÄU 03



Holzart: Canadisch Ahorn
Modell: Allgäu 03
Glas: Float / Sprossen 11
Zarge: Soft

ALLGÄU 33



Holzart: Kernbuche
Modell: Allgäu 33
Glas: Float
Zarge: Soft

ALLGÄU 01



Holzart: Amerikanisch Nussbaum mattlack
Modell: Allgäu 01
Zarge: Bebo

ALLGÄU 01



Holzart: Amerikanisch Kirschbaum (Black Cherry)
Modell: Allgäu 01
Zarge: Soft

ALLGÄU 03



Holzart: Buche
Modell: Allgäu 03
Glas: Float / Sprossen 12
Zarge: Soft

ALLGÄU 04



Holzart: Canadisch Ahorn
Modell: Allgäu 04
Glas: Hannah Float Satinierung
Zarge: Bebo

ALLGÄU 03



Holzart: Esche GEPO
Modell: Allgäu 03
Glas: Parsol Blau
Zarge: Soft

ALLGÄU 03



Holzart: Canadisch Ahorn
Modell: Allgäu 03
Glas: Butterfly Float Satinierung
Zarge: Soft

ALLGÄU 21



Holzart: Eiche
Modell: Allgäu 21
Zarge: Bebo

ALLGÄU 21



Holzart: Eiche
Modell: Allgäu 21 / Füllung Chiemsee
Zarge: Soft

ALLGÄU 22



Holzart: RAL Weiss
Modell: Allgäu 22
Glas: Pave Weiss
Zarge: Bebo

ALLGÄU 02



Holzart: Canadisch Ahorn
Modell: Allgäu 02
Zarge: Soft

ALLGÄU 26



Holzart: Boire
Modell: Allgäu 26
Glas: Rose negativ Satiniert
Zarge: Bebo

ALLGÄU 02



Holzart: Fichte / Füllung Fichte astig
Modell: Allgäu 02
Zarge: Soft

MODELLVARIATIONEN

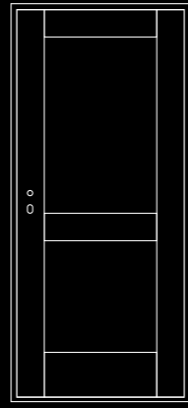

ALG01

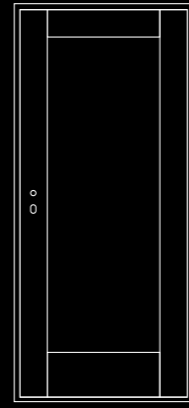

ALG02

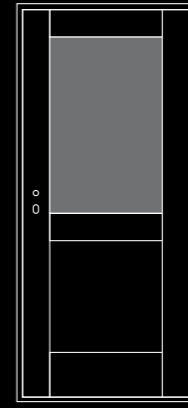

ALG03

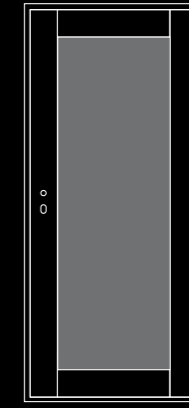

ALG04

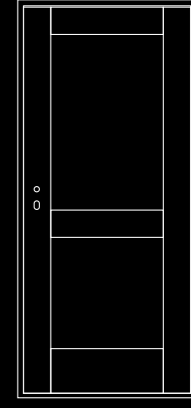

ALG21

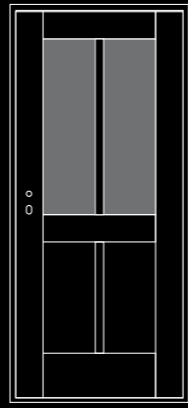

ALG22

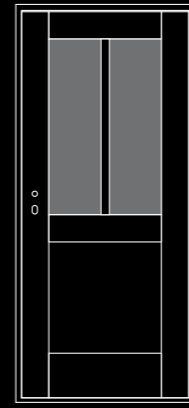

ALG26

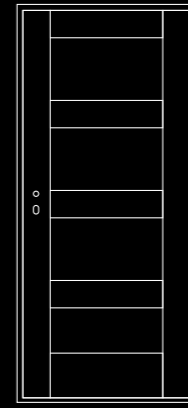

ALG29

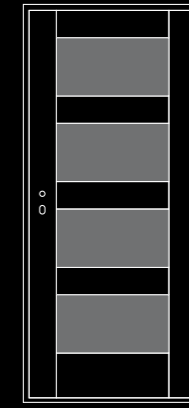

ALG30

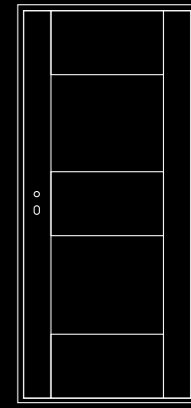

ALG32

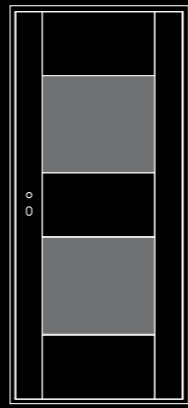

ALG33

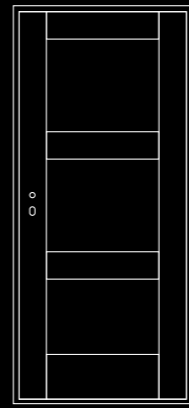

ALG34

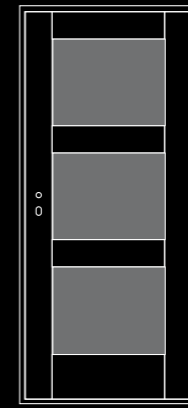

ALG35

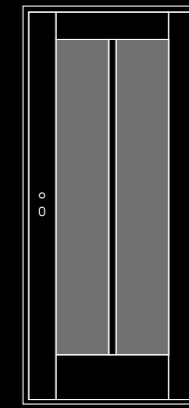

ALG47

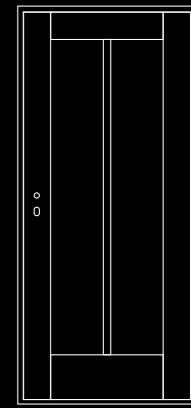

ALG48

QUERSCHNITTE



Eckig

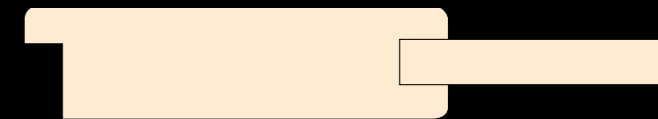

Soft

STILTÜREN AUFSATZLEISTEN



Holzart: Fichte /
Füllung Fichte astig
Modell: Aachen G08
Zarge: BEGA

AUFSATZLEISTEN

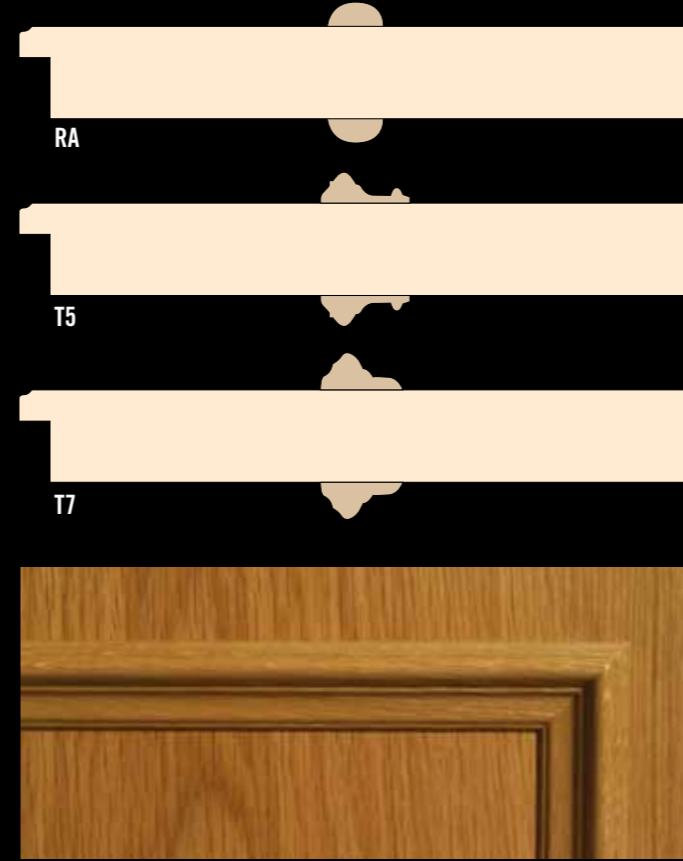

AACHEN G25



Holzart: Eiche
Modell: Aachen G25
Zarge: Soft

AACHEN G03



Holzart: Canadisch Ahorn
Modell: Aachen G03
Glas: Altdeutsch K weiss
Zarge: Soft

AACHEN J01



Holzart: Canadisch Ahorn
Modell: Aachen J01
Zarge: Soft

AACHEN S01



Holzart: Amerikanisch Nussbaum
Modell: Aachen S01
Zarge: Soft

AACHEN S01



Holzart: Buche
Modell: Aachen S01
Zarge: Soft

SAARBRÜCKEN G02



Holzart: Canadisch Ahorn
Modell: Saar G02
Zarge: Soft

SAARBRÜCKEN G01



Holzart: Buche
Modell: Saarbrücken G01
Zarge: Soft

AACHEN G26



Holzart: Erle
Modell: Aachen G26
Glas: Eveline / Bleiverglasung
Zarge: Soft

SAARBRÜCKEN G22



Holzart: Canadisch Ahorn
Modell: Saarbrücken G22
Glas: Corinna
Zarge: Soft

SAARBRÜCKEN S01



Holzart: Eiche gebeizt (KP43)
Modell: Saarbrücken S01
Zarge: Beka

AACHEN S03



Holzart: Eiche
Modell: Aachen S03 mit Sprossen Nr 12
Glas: Altdeutsch K weiss
Zarge: Soft

STILTÜREN ECHE FÜLLUNGSTÜREN



Holzart: Kastanie
 Modell: Baden N31
 Glas: Agnes / Bleiverglasung
 Zarge: Bebo

FRANKEN



BADEN / ALBUCH



CHIEMSEE



Holzart: Buche
 Modell: Franken G01
 Zarge: Soft



Holzart: Canadisch Ahorn
 Modell: Baden B02
 Zarge: Soft



Holzart: Canadisch Ahorn
 Modell: Chiemsee G21
 Zarge: Soft

LEISTENFORMEN

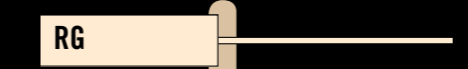

FRANKEN G21



Holzart: Palisander
Modell: Franken G 21
Zarge: Soft

FRANKEN G01



Holzart: Boire
Modell: Franken G01
Zarge: Soft

FRANKEN S03



Holzart: Buche
Modell: Franken S03
Glas: Astrid / Bleiverglasung
Zarge: Soft

FRANKEN S01



Holzart: Buche
Modell: Franken S01
Zarge: Soft

FRANKEN S02



Holzart: Esche
Modell: Franken S02
Zarge: Soft

FRANKEN S15



Holzart: Euro Kirschbaum
Modell: Franken S15
Zarge: Soft

FRANKEN S03



Holzart: Eiche
Modell: Franken S03
Glas: Bio 6
Zarge: Soft

FRANKEN J02



Holzart: Canadisch Ahorn
Modell: Franken J02
Zarge: Soft

FRANKEN J18



Holzart: Esche
Modell: Franken J18
Zarge: Soft

FRANKEN J20



Holzart: Eiche
Modell: Franken J20
Glas: Anni / Bleiverglasung
Zarge: Soft

BADEN G01



Holzart: RAL Weiss
Modell: Baden G01
Zarge: Bega

BADEN G21



Holzart: Esche GEPO
Modell: Baden G21
Zarge: Beka

FRANKEN J17



Holzart: Eiche
Modell: Franken J17
Zarge: Soft

FRANKEN R01



Holzart: Esche OFPO
Modell: Franken R01
Zarge: Bega

BADEN J15



Holzart: Eiche patiniert
Modell: Baden J15
Zarge: Bega

BADEN J16



Holzart: Buche
Modell: Baden J16
Glas: Juliane / Bleiverglasung
Zarge: Bega

BADEN K03

Holzart: Eiche
 Modell: Baden K03
 Glas: Susi / Bleiverglasung
 Zarge: Soft

BADEN N33

Holzart: Kastanie
 Modell: Baden N33
 Glas: Agnes / Bleiverglasung
 Zarge: Bebo

BADEN S02

Holzart: Europäisch Kirschbaum
 Modell: Baden S02
 Zarge: Bebo

BADEN S03

Holzart: Esche Weiss GEPO
 Modell: Baden S03
 Glas: Elektra / Bleiverglasung
 Zarge: Soft

BADEN R22

Holzart: Birnbaum
 Modell: Baden R22
 Glas: Rosemarie
 Zarge: Soft

BADEN S01

Holzart: Eiche
 Modell: Baden S01
 Zarge: Soft

CHIEMSEE G03

Holzart: Buche
 Modell: Chiemsee G03
 Glas: Indra / Bleiverglasung
 Zarge: Soft

CHIEMSEE G08

Holzart: Fichte gebürstet
 Modell: Chiemsee G08
 Zarge: Soft

CHIEMSEE G10



Holzart: Eiche
Modell: Chiemsee G10
Zarge: Soft

CHIEMSEE G21



Holzart: Canadisch Ahorn
Modell: Chiemsee G21
Zarge: Soft

CHIEMSEE G41



Holzart: Kastanie
Modell: Chiemsee G41
Glas: Altdeutsch K weiss
Zarge: Soft

CHIEMSEE S01



Holzart: Eiche geb. Kundenwunsch
Modell: Chiemsee S01
Zarge: Beka

CHIEMSEE J15



Holzart: Eiche
Modell: Chiemsee J15
Zarge: Soft

CHIEMSEE G40



Holzart: Europäisch Kirschbaum
Modell: Chiemsee G40
Zarge: Soft

CHIEMSEE S02



Holzart: Eiche (Füllung Eiche astig)
Modell: Chiemsee S02
Zarge: Soft

CHIEMSEE S18



Holzart: Canadisch Ahorn samtweiss geb. (SW99)
Modell: Chiemsee S18
Zarge: Beka

RUNDBOGEN SEGMENTBOGEN



Holzart: RAL Weiss
 Modell: Segmentbogen 2-flg.
 Glas: Float Facettenschliff mit
 Sprossen nach Kundenwunsch
 Zarge: Soft



Holzart: Europäisch Kirschbaum
 Modell: Rundbogen Chiemsee
 Glas: Facettenschliff Float mit Sprossen nach Kundenwunsch
 Zarge: Soft



Oberfläche: RAL Weiss
 Modell: Rundbogen Chiemsee
 Glas: Float Facettenschliff mit Sprossen nach Kundenwunsch
 Zarge: Soft



Oberfläche: RAL Weiss
 Modell: Rundbogen Chiemsee
 Zarge: Soft



Holzart: Eiche /Füllung Roseneiche
 Modell: Rundbogen Chiemsee 2-flg.
 Glas: Altdeutsch K mit Sprossen 23
 Zarge: Soft



Holzart: Birnbaum
 Modell: Rundbogen 2-flg.
 Glas: Float mit Sprossen nach Kundenwunsch
 Zarge: Soft

RAL TÜREN

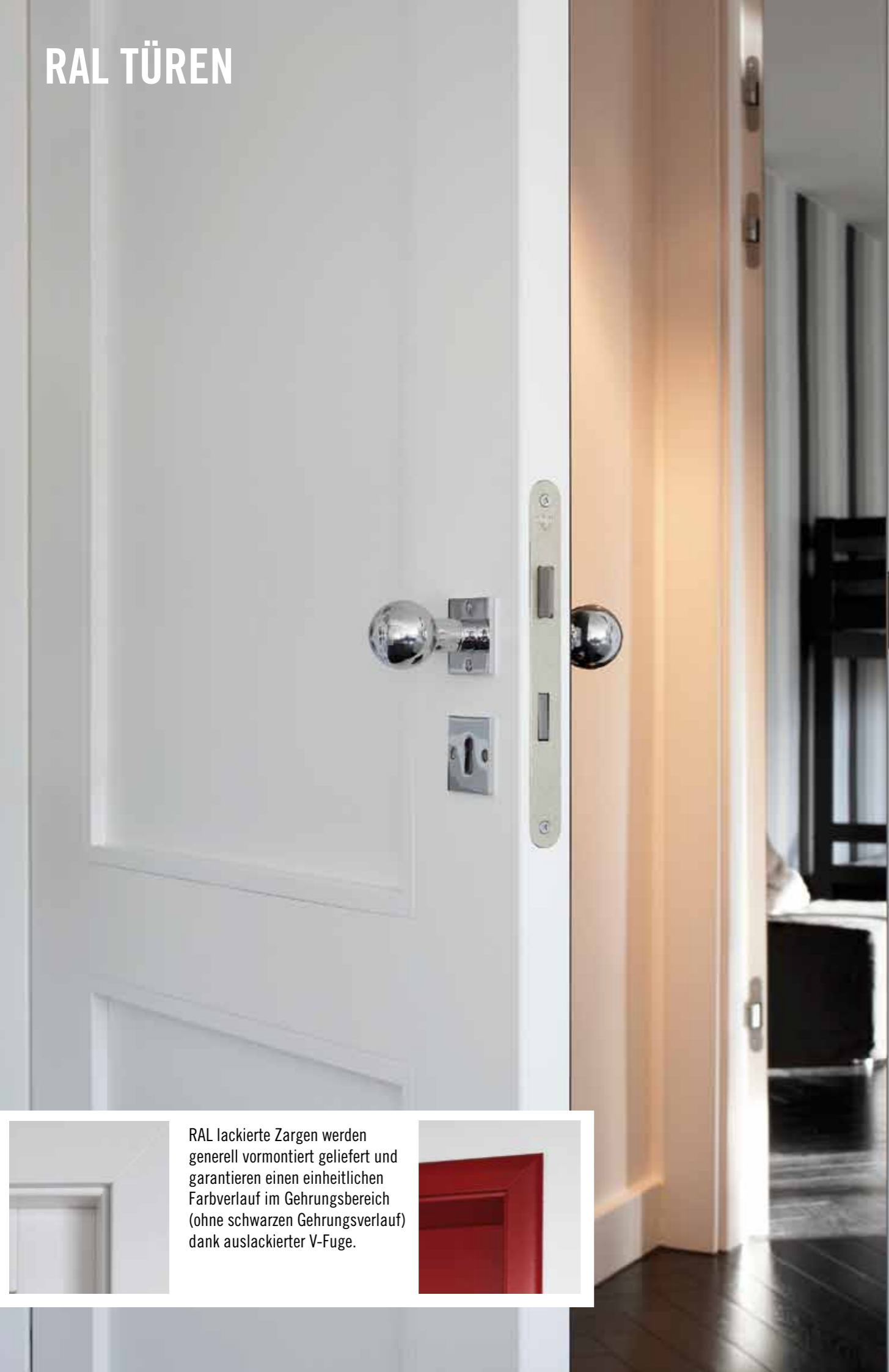

RAL lackierte Zargen werden generell vormontiert geliefert und garantieren einen einheitlichen Farbverlauf im Gehrungsbereich (ohne schwarzen Gehrungsverlauf) dank auslackierter V-Fuge.

Q7



Oberfläche: RAL Weiss
Modell: Q7
Glas: Float ESG Glasrillenschliff
Zarge: Bebo

G00 M7



Oberfläche: RAL Weiss
Modell: G00 M7
Zarge: Soft

ALBUCH J01



Oberfläche: RAL Weiss
Modell: Albuch J01
Zarge: Soft

BADEN B02



Oberfläche: RAL Weiss
Modell: Baden B02
Zarge: Bega

G00 M36



Oberfläche: RAL Weiss
Modell: G00 M36
Zarge: Soft

G00 M46



Oberfläche: RAL Weiss
Modell: G00 M46
Zarge: Soft

G00 M45



Oberfläche: RAL Weiss
Modell: G00 M45
Zarge: Soft

KGL 24



Oberfläche: RAL Weiss
Modell: KGL24
Glas: Satinato ESG
Zarge: Soft

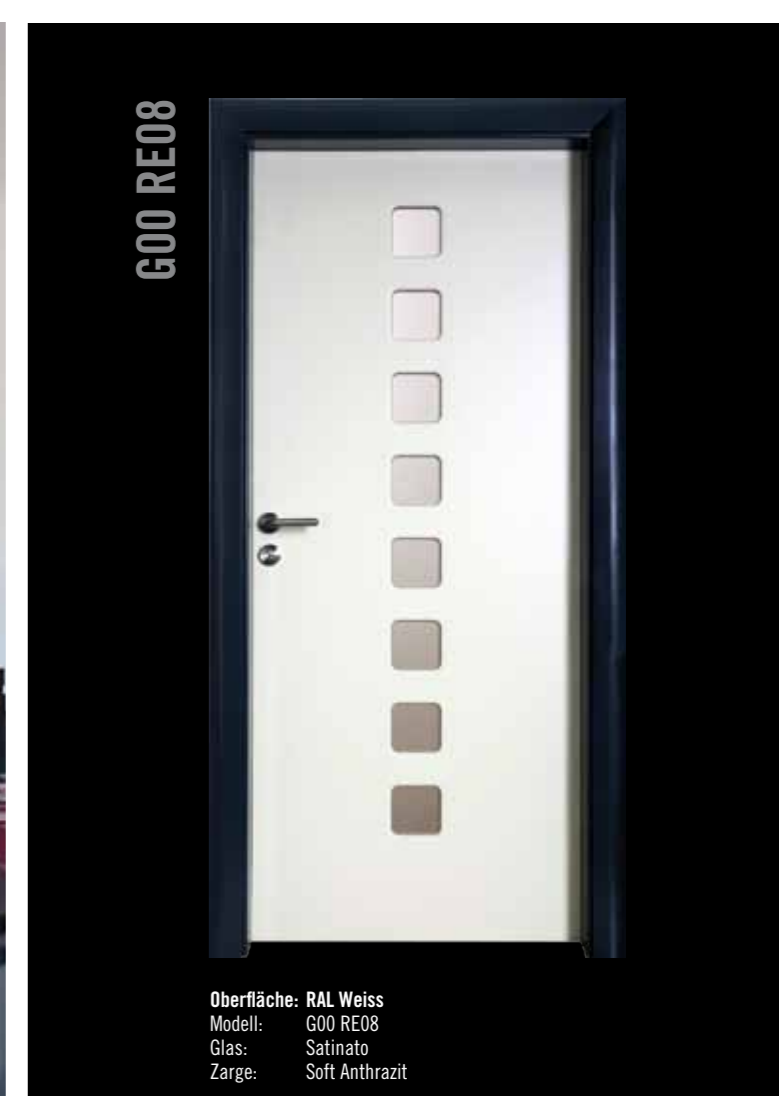
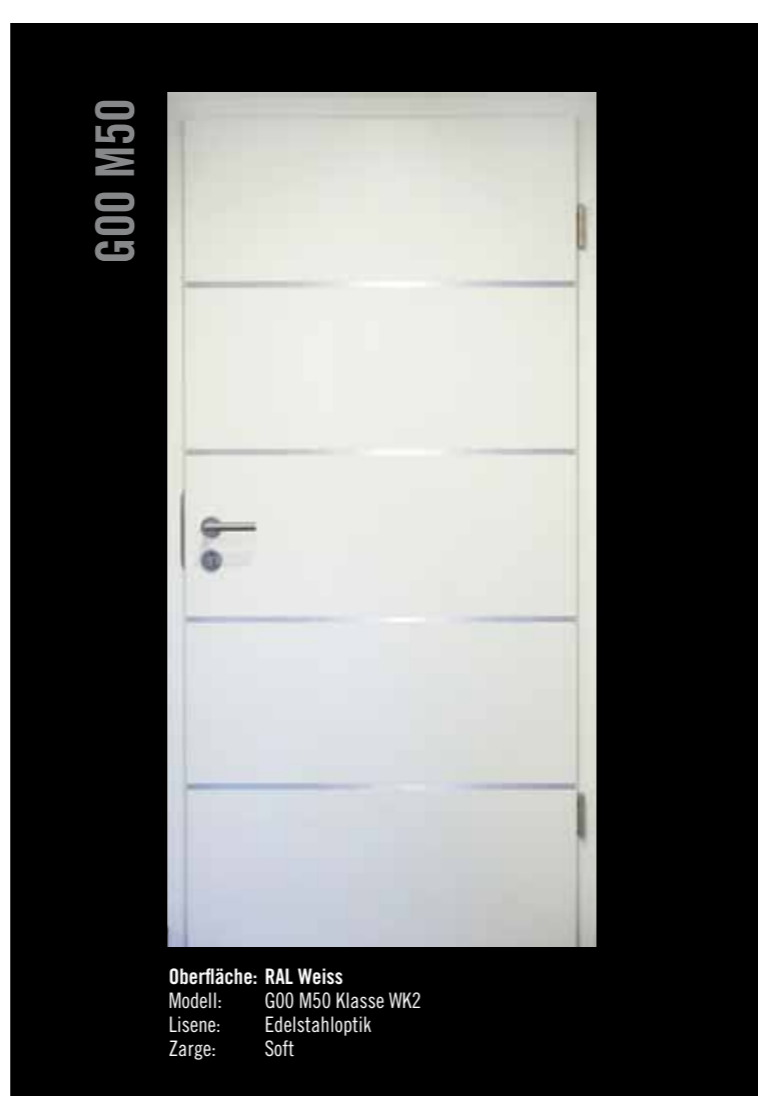

KGL29 Q75



Oberfläche: RAL Weiss
Modell: KGL29
Glas: Q75 Float ESG Rillenschliff
Zarge: Bebo

Auf Wunsch erhalten Sie alle KONOLD Türen
nur mit Drückknobbohrung.
Siehe Seite 6.

KGL30 Q80



Oberfläche: RAL Weiss
Modell: KGL30
Glas: Q80 Float ESG Rillenschliff
Zarge: Bebo

KGL11 Q88



Oberfläche: RAL Weiss
Modell: KGL11
Glas: Q88 Float ESG Rillenschliff
Zarge: Bebo

Auf Wunsch erhalten Sie alle KONOLD Türen
nur mit Drückknobbohrung.
Siehe Seite 6.

KGL39 ZORA



Oberfläche: RAL Weiss
Modell: KGL39
Glas: Zora Float ESG Satinierung
Zarge: Bebo

Auf Wunsch erhalten Sie alle KONOLD Türen
nur mit Drückknobbohrung.
Siehe Seite 6.

KGL36 Q63



Oberfläche: RAL Weiss
Modell: KGL36
Glas: Q63 Float ESG Rillenschliff
Zarge: Bebo

Auf Wunsch erhalten Sie alle KONOLD Türen
nur mit Drückknobbohrung.
Siehe Seite 6.

KGL40 Q102



Oberfläche: RAL Weiss
Modell: KGL40
Glas: Q102 Float ESG Rillenschliff
Zarge: Bebo

Auf Wunsch erhalten Sie alle KONOLD Türen
nur mit Drückknobbohrung.
Siehe Seite 6.

ALLGÄU 21



Oberfläche: RAL Weiss
Modell: Allgäu 21 / Chiemsee
Zarge: Soft

Auf Wunsch erhalten Sie alle KONOLD Türen
nur mit Drückknobbohrung.
Siehe Seite 6.

G00 G50S



Oberfläche: RAL Weiss
Modell: G00 G50S
Glas: Satinato
Zarge: Soft

HPL

Türen mit verschiedenen HPL Oberflächen möglich.
Auch mit gestellten HPL Oberflächen.
Block- und Blendrahmen in HPL möglich.



Oberfläche: HPL Weiss
Modell: G00
Zarge: Bebo Eiche

HPL



Oberfläche: HPL Grün
Modell: RG00
Zarge: Alu

Auf Wunsch erhalten Sie alle KOMOLD Türen
nur mit Druckknopfbohrung.
Siehe Seite 6.

HPL RE08



Oberfläche: HPL Weiss
Modell: RE08
Glas: Satinato
Zarge: Bebo Eiche

Auf Wunsch erhalten Sie alle KOMOLD Türen
nur mit Druckknopfbohrung.
Siehe Seite 6.

HPL BU03

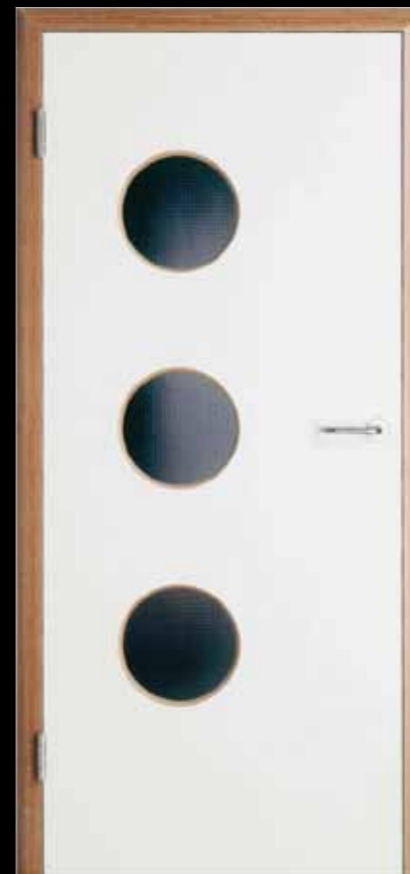

Oberfläche: HPL Weiss
Modell: BU03
Glas: Mastercarre
Zarge: SoftEiche

Auf Wunsch erhalten Sie alle KOMOLD Türen
nur mit Druckknopfbohrung.
Siehe Seite 6.



Oberfläche: HPL Schwarz
Modell: EK 6003 2-flg.
Glas: Satinato
Zarge: Alu

SCHIEBETÜREN MIT STOP CLOSE AUTOMATIK



KGL01 A mit Glas Alisa Satinato in der Wand laufend. Einfacher Ein- und Ausbau dank Revisionsklammer. 2-flg. Zarge: Soft

Einfacher Ein- und Ausbau, für Decken-, Wand- und in der Wand Montage mit optionaler Stop-Close Mechanik.

Eine Schiene alle Möglichkeiten:

- sanftes Öffnen und Schliessen dank standardmässiger Stop-Close Automatik (Animation unter www.konold.com)
- Bei einer Decken- und in der Wand Montage wird die Schiene mit der patentierten „Revisions Klammer“ für eine spätere Endmontage der Türe geliefert. Somit kann die Schiene bereits im Rohbau montiert und aus- oder eingesetzt werden.

REVISIONS KLAMMER

Ermöglicht den Ausbau der Schiene bei Wandtaschen Montage. Für Wand und Deckenmontage einsetzbar:



WANDMONTAGE



Ganzglastüre Float vor der Wand laufend 2-flg. mit Stossgriff K0GR50

DECKENMONTAGE / IN DER WAND MONTAGE



KGL01 A mit Glas Alisa Satinato in der Wand laufend. Einfacher Ein- und Ausbau dank Revisions Klammer. 2-flg. Zarge: Soft

KONOLD EMPFIEHLT: STOP-CLOSE AUTOMATIK

Erhältlich für alle KONOLD Glas- oder Holzschiebetüren.
In 1- oder 2-flügliger Ausführung. Alle abgebildeten Schiebetüren sind mit STOP CLOSE ausgerüstet.



WANDMONTAGE GLAS VOR DER WAND

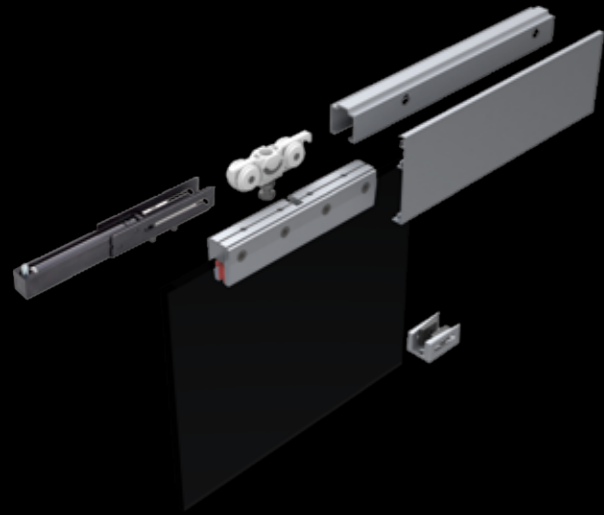

BLENDE
Erhältlich in Aluminium und Edelstahl Optik.



Ganzglastüre Satinato mit Swarovski Elements vor der Wand laufend mit Griffmuschel MU4.

DECKENMONTAGE GLAS/ HOLZ IN DER WAND

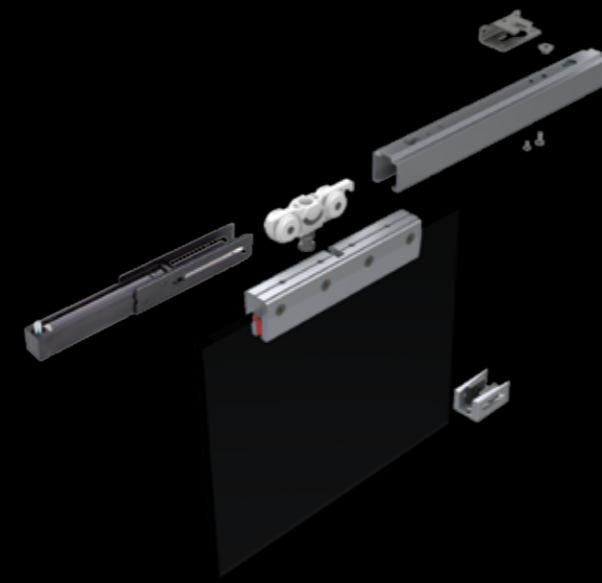

REVISIONS KLAMMER
Ermöglicht den Ausbau der Schiene bei Wandtaschen Montage. Für Wand und Deckenmontage einsetzbar.



Ganzglastüre Q50 Satinato in der Wand laufend. Einfacher Ein- und Ausbau dank Revisionsklammer. Mit Griffstange KOGR 30.

WANDMONTAGE HOLZ VOR DER WAND



BLENDE
Erhältlich in Aluminium und Edelstahl Optik.



Oberfläche: RAL Silber
Modell: G00
Zarge: Bebo
G00 Französisch Nussbaum vor der Wand laufend 2-flg. mit Griffstange nach Kundenwunsch.

DECKENMONTAGE HOLZ FLÄCHENBÜNDIG IN DER DECKE (BAUSEITS)



G00 Palisander vor der Wand laufend. Laufschiene flächenbündig mit der Decke verputzt. Flansch für Niedereinbau in die Türe eingearbeitet. Griffmuschel MU3.



Ganzglastüre Q50 Satinato mit Griffmuschel MU4



Nach Kundenwunsch Allgäu Satinato in der Wand laufend. Laufschiene flächenbündig mit Decke verputzt. Zarge geschosshoch direkt zur Decke.



G00 Franösisch Nussbaum vor der Wand laufend mit Griffstange nach Kundenwunsch



G00 Wenge in der Wand laufend mit PZ-Griffmuschel abschließbar



Q89 Satinato vor der Wand laufend 2-flg. mit Griffstange KOGR13



G00 Palisander vor der Wand laufend. Laufschiene flächenbündig mit Decke verputzt, unsichtbar mit Decke bündig. Griffmuschel MU3



G00 Wenge vor der Wand laufend mit Wandtasche abschließbar.



Ganzglastüre Q50 Float vor der Wand laufend

SCHIEBETÜREN AUF DER ROLLE



Ganzglastüre Float ESG Beschlagserie KOSI A vor der Wand laufend Griffstange KOGR30



Ganzglastüre Sonderverbund / Druck Beschlagserie KOSI B vor der Wand laufend 2-flg. Griffstange KOGU30



Ganzglastüre Satinato Beschlagserie Kundenwunsch vor der Wand laufend Griffmuschel MU2



Naomi 01 Makasar Beschlagserie KOSI A vor der Wand laufend Griffstange KOGR180



Glas Q113 Float ESG Rillenschliff Beschlagserie KOSI A vor der Wand laufend Griffstange KOGU30



Glas Q95 Satinato ESG Rillenschliff Beschlagserie KOSI B vor der Wand laufend Griffstange KOGU30

CELLA



Model: Cella System Ice mit zwei Seitenteilen ohne Zarge
Ausführung: Magnetschloss und stumpfes Band

Transluzente Wabentüre

CELLA ICE

Cella Türen sind eine echte Alternative zu Glastüren. Sie haben ein geringes Gewicht, gute Schallwerte, hohe Lichtdurchlässigkeit und hohe Biegesteifigkeit.

Band wird in das Türblatt eingearbeitet. Bei Ganzglastüren ist das Band sichtbar auf der Fläche.

Elemente sind wahlweise mit 40 mm oder 26 mm starken Türen inkl. stumpfen Band und Magnetschloss erhältlich.

NEUHEIT

CELLA Ice mit „Unit Drücker“. Ein grosser Schlosskasten ist nicht mehr notwendig.



Modell: Cella Ice
Ausführung: Drücker Unit und stumpfes Band

CELLA KLAR

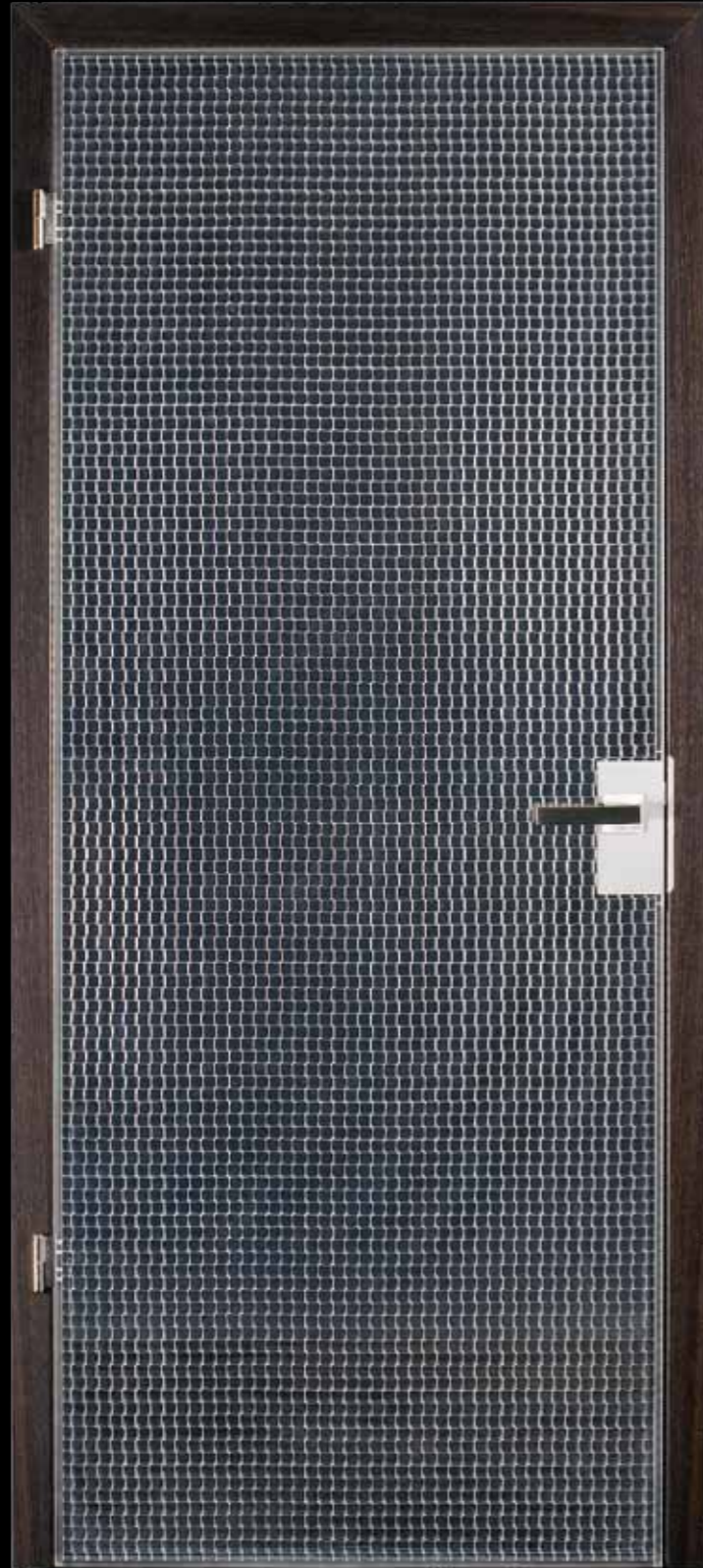

Modell: Cella Klar 26
Ausführung: Standardschloss und Lappenband

Bei bestehenden **Holz- oder Stahlzargen** kann nur eine Cella-Türstärke von 26 mm verwendet werden. Diese werden mit Lappenband und Standardschloss ausgeführt. Applikation aus Edelstahl nach Kundenwunsch.



Bisherige Lösung:
Schlosskasten mit Verblendung in Edelstahl

- Eigenschaften:
- guter Schallwert
 - hohe Lichtdurchlässigkeit
 - geringes Gewicht
 - hohe Biegesteifigkeit
 - stumpf einschlagend

NEUHEIT
CELLA Klar mit „Unit Drücker“. Grosser Schlosskasten ist nicht mehr notwendig.



CELLA DISCO



Modell: Cella Disco
Ausführung: Rollenfallschließblech & Klavierband

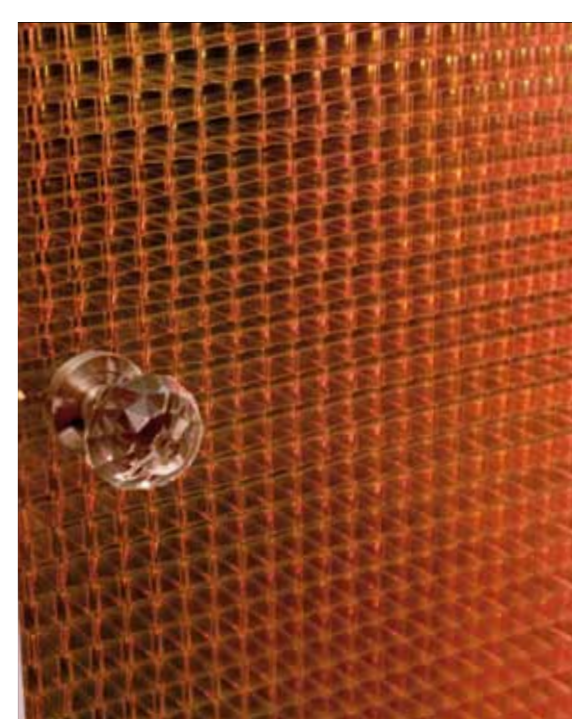

Je nach Betrachtungswinkel schimmern die Waben in den unterschiedlichsten Farben.



LEDER KOLLEKTION



Modell: Leder / Swarovski
Farbe: Vache Tabac
Zarge: Eckig
Besonderheiten: Swarovski Elements



Swarovski Elements werden in der Türe eingelassen. Die Kristalle können nach Kundenwunsch angeordnet werden. Bei allen KONOLD Türemodellen möglich.

Überzeugen Sie sich selbst und profitieren Sie von unseren Innovationen.



LEDER KOLLEKTION

Der Name KONOLD steht seit Jahren für innovative Türentechnik und individuelles Design. Mit der neuen KONOLD Leder Kollektion bieten wir Ihnen genau das zu einem unschlagbaren Preis. Durch unser spezielles „Leder Furnier“ (kein Kunstleder) erreichen wir eine besonders abriebfeste Oberfläche, eine exklusive Optik und eine einmalige Haptik.



Modell: Leder
Farbe: Vache Tabac
Zarge: Eckig



Modell: Leder
Farbe: Bison Weiss
Zarge: Eckig



Ledertüren sind auch in stumpfer Ausführung mit neuem Magnetschloss und verdeckten Bändern erhältlich. Auch in Soft oder Bebo Zargenbekleidungen möglich.



LEDER KUNDENWUNSCH



Modell: Leder stumpf einschlagend
Farbe: Vache Schwarz
Blockrahmen: Schieferstein Multicolor



LEDER TRIFFT STEIN.

Eine Komposition aus echtem Leder und Stein in stumpfer Ausführung mit Magnetschloss. Flächen bündig mit der Wand.



INNOVATIONEN



Holzart: Eiche Rustika stumpf einschlagend
Modell: Naomi 01
Zarge: RAL Anthrazit mattlack

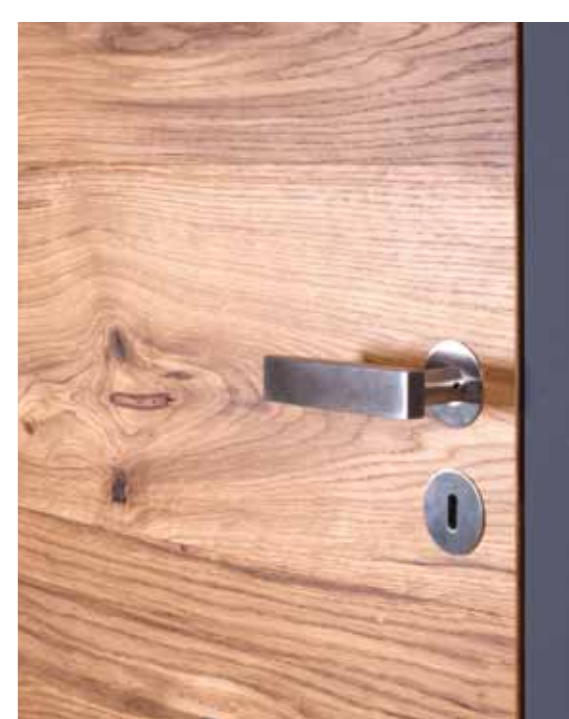

EICHE RUSTIKA

Zurück zur Natur. Mit der Ausführung Eiche Rustika holen Sie sich ein Stück unverfälschte, wilde Natur ins Haus. Jede Tür ein Unikat. Zarge in allen Varianten erhältlich.



INNOVATIONEN



Oberfläche: Eiche Python
Modell: Naomi 01
Zarge: Blockrahmen Eiche Python durchlaufend



SCHNITZARBEIT

Einzigartig die Prägung. Blockrahmen und Türe sind eine Einheit

Fortlaufende Struktur zwischen Türe und Blockrahmen. Dieses Design ist in Nussbaum, Eiche, Eiche Schoko, Teak, weiß und schwarz erhältlich.



Oberfläche: Eiche Schoko Schilf
Modell: Naomi 01
Zarge: Blockrahmen Schoko Schilf durchlaufend mit Klavierband



SCHNITZARBEIT

Fortlaufende Struktur zwischen Türe und Blockrahmen. Highlight: das Klavierband.

Dieses Design ist in Nussbaum, Eiche, Eiche Schoko, Teak, weiß und schwarz erhältlich.



INNOVATIONEN



Oberfläche: Weidestab Nussbaum
Modell: Naomi 01
Zarge: Blockrahmen Weidestab Nussbaum durchlaufend



SCHNITZARBEIT

Ein ganz besonderes Design mit fortlaufender durchgängiger Struktur zwischen Türe und Blockrahmen. Dieses Design ist in Nussbaum, Eiche, Eiche Schoko, Teak, weiß und schwarz erhältlich.



Oberfläche: Stone Multicolor
Zarge: Soft Multicolor



STONE

Mit der neuen KONOLD Stone Kollektion bieten wir ein ganz neues Verfahren der Echtsteingestaltung an. Soft-oder Bebo-Bekleidungen können mit echtem Stein ummantelt werden.

Verborgen seit Millionen Jahren, aber plötzlich wird Stone zum unvergleichlichen Einzelstück. Durch das Abspalten hauchdünner Steinschichten entstehen fantastische Farben und Oberflächenstrukturen.

Polyesterharz und Glasfaser verbinden die zehntel-millimeter-dünnen Steinschichten zu einem Furnierblatt. Der Wert von Stone ist vergleichbar mit jedem echten, edlen Holz furnier

Drücker Stealth Schwarz matt



ZARGEN INNOVATIONEN

ZARGE TRE ECKIG



Oberfläche: Makassar
Modell: Naomi 01
Zarge: TRE eckig 80 mm



MAKASSAR

Makassar, auch genannt das goldene Holz, bietet ein ganz besonderes Wohnambiente.

Besonderheit: Zarge Tre querfurniert stumpf einschlagend.

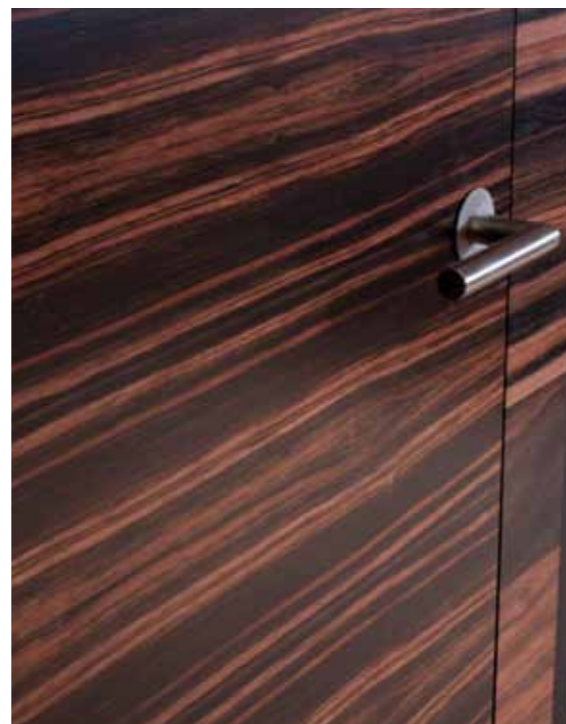

ZARGE UNO B ECKIG



Oberfläche: Bambus breit
Modell: Vela 00
Zarge: Uno B eckig 80 mm



BAMBUS

Bambus das Plantagenholz der Zukunft. Schnellwachsend, nachhaltig mit einer sehr widerstandsfähigen Oberfläche.

Besonderheit: Türfurnier angepasst an die Struktur der Zarge. Querfurniert auf der Bandseite und längsfurniert auf der Drückseite.



ZARGEN INNOVATIONEN

ZARGE DUE



Oberfläche: Amerikanisch Nussbaum
Modell: Naomi 01 flächenbündig, Magnetfalle - mit über 500 Swarovski Elements Steinen
Zarge: Querfurnierung Due (rechts und links der Zarge querfurniert) eckig 90 mm



AMERIKANISCH NUSSBAUM

Das Comeback einer Holzart: Amerikanisch Nussbaum. Sie bietet den erschwinglichen Einstieg bei dunklen Holzarten.

Besonderheit: Zarge Quer Due
Zarge durchgehend querlaufend. Ein besonderes Erscheinungsbild in Kombination mit einer querfurnierten Naomi Türe.



Oberfläche: Amerikanisch Kirschbaum
Modell: VELA 00 flächenbündig, Magnetfalle - mit Swarovski Elements
Zarge: Einseitig quer Uno B



AMERIKANISCH KIRSCHBAUM

Besonderheit: Türfurnier angepasst an die Struktur der Zarge. Querfurniert auf der Bandseite und längsfurniert auf der Drückerseite.

Swarovski Elements werden in der Türe eingelassen. Die Kristalle können nach Kundenwunsch angeordnet werden. Bei allen KONOLD Türemodellen möglich.



INNOVATIONEN

SEHEN FÜHLEN RIECHEN



Oberfläche: Grassgreen
Zarge: Grassgreen eckig
Drücker: Lob Wedge

Ein neuartiges Verfahren ermöglicht es verschiedene Gerüche, Motive und Haptik auf Türe und Zarge zu bringen.

Hier abgebildet Türdesign meets Golf. Das Highlight: Türe duftet nach Gras, ein Golfball unsichtbar auf dem Grasdekor befestigt.



Mit passendem Design Golfdrücker: LOB Wedge.
Weitere Modelle erhältlich.

FALTTÜREN



Oberfläche: RAL Weiss
Modell: Falttüre M50/Q50 stumpf
Zarge: Bebo



FALTTÜREN

Ein wahres Raumpartalent, im geschlossenen Zustand sind sie kaum von normalen Türen zu unterscheiden. Doch öffnet man die Raumpartüre, falten sich Ihre Elemente ineinander. Dieses Spezialtürblatt kann auch nachträglich in jede vorhandene Zarge eingebaut werden.

Diese Elemente werden vor Auslieferung auf Ihre Funktionalität und Laufeigenschaft geprüft.

Raumpartüre (Querschnitt)

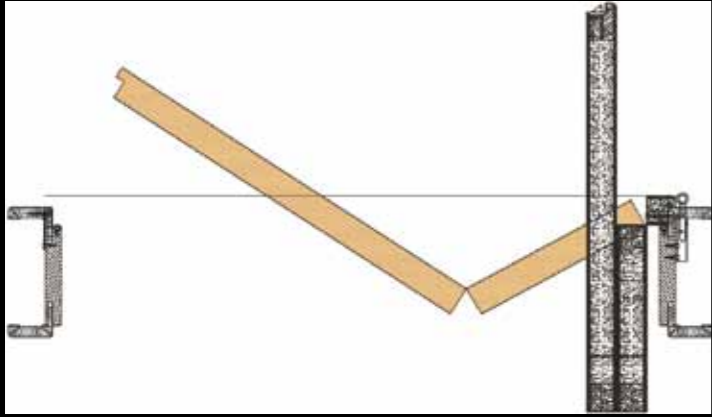

Wandeinbau auch ohne Zarge möglich.

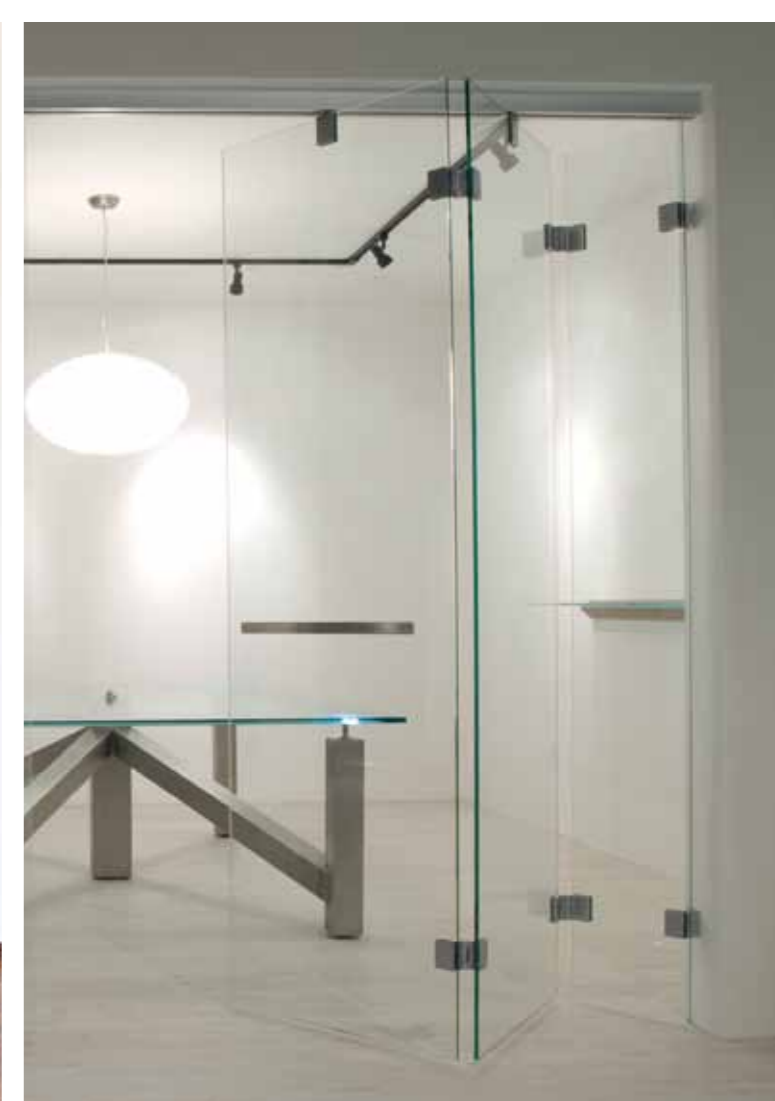

KONOLD Falttüren aus Holz sind in jeder Holzart und allen Türendesigns möglich.



Zweiflügliges Faltsystem

Glas: Float ESG Rillenschliff nach Kundenwunsch
Griffstangen: KOGR 180 in Edelstahl
Zarge: Amerik. Nussbaum eckig 120 mm

Drehtüre

Glas: Satinato ESG Rillenschliff nach Kundenwunsch
Griffstangen: KOGR 500 Verriegelung oben unten
Band: B2 3-teilig
Zarge: Amerik. Nussbaum eckig 120 mm



TECHNISCHE TÜREN



Holzart: Brauneiche
 Modell: Naomi 01
 WK3 S3-P66
 Klimaklasse 3
 Zarge: Eckig 100mm
 querfurniert
 Optional: Automatischer
 Türöffner
 Digitaler Türspion



Holzart: Eiche
 wildstruckтуриert
 Modell: G00
 S3 - P48
 Klimaklasse 2
 Zarge: Eckig
 42db
 Optional: Bolzen-Sperrbügel-
 Schloss
 Digitaler Türspion



Bolzen-Sperrbügel-Schloss



Bolzen-Sperrbügel-Schloss

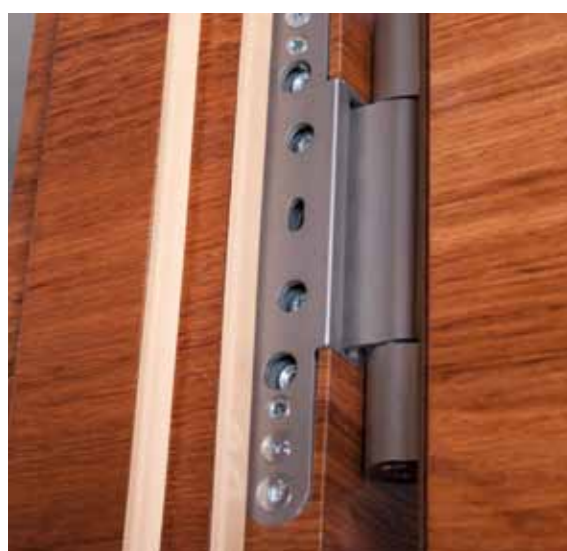

Einbruchhemmend



WK 2 - Einfachfalz

Der Täter versucht mit einfachen Werkzeugen, wie Schraubendreher, Zange und Keil, die verschlossene und verriegelte Türe aufzubrechen.



WK 3 - Mehrfachfalz

Der Täter versucht mit einem zusätzlichen Schraubendreher und einer Brechstange, die verschlossene und verriegelte Türe aufzubrechen.

Schallhemmend

32db

Türstärke 40-45 mm, Einfachfalz

37db

Türstärke 45 mm, Einfachfalz

42db

Türstärke 48-66 mm, Einf-/Mehrfachfalz

Klimaklasse

Klimaklasse 1

23° Innentemperatur bis 18° Aussentemperatur
 Luftfeuchte Innen 30%, Aussen 50%

Klimaklasse 2

23° Innentemperatur bis 13° Aussentemperatur
 Luftfeuchte Innen 30%, Aussen 65%

Klimaklasse 3

23° Innentemperatur bis 3° Aussentemperatur
 Luftfeuchte Innen 30%, Aussen 80%



BLOCK- UND BLENDRAHMEN

Massgenau angepaßt

können ganze Wandelemente aus dem KONOLD Türenprogramm gestaltet werden. Rahmenkonstruktionen kombiniert mit Ganzglastüren trennen hier einen Schlafbereich von einem großzügigen Ankleideraum ab. Rillenschliffe mit individuellen Motiven sind ganz nach Kundenwunsch.

ZARGEN MIT SEITENTEIL / ZWEIFLÜGELIGE ZARGEN

Oberfläche: RAL Weiss
 Modell: Segmentbogen 2-flg. mit Sprossen nach Kundenwunsch
 Zarge: Beka

Q50 Satinato
 Holz: Amerikanisch Nussbaum
 Zarge: Soft2 mit 2 Seitenteilen Satinato



Oberfläche: Bubble Schwarz und Weiss
 Modell: Bubble
 Blockrahmen mit zwei Seitenteilen



Blockrahmen-Konstruktion in Amerik. Nussbaum mit Füllungen in RAL Weiss und zwei Ganzglastüren Satinato mit V Rillenschliff nach Kundenwunsch.



Oberfläche: RAL Weiss
 Modell: KGL01A 2-flügelig mit passender Rille
 Glas: Alisa
 Zarge: Soft



Holzart: Buche
 Modell: KGL 11
 Glas: Alice Float
 Zarge: Soft2

DACHSCHRÄGE



Holzart: **Buche**
 Modell: G00 Dachschräge
 Zarge: Soft



Holzart: **Canadisch Ahorn**
 Modell: KGL 01A
 Glas: Float Kundenwunsch
 Zarge: Bebo

Dachgeschosswohnungen haben einen ganz besonderen Charme. Doch mit Standardtüren tut man sich schwer. Alle KONOLD Türenmodelle sind auch als Dachschrägelemente verfügbar und werden vormontiert geliefert.

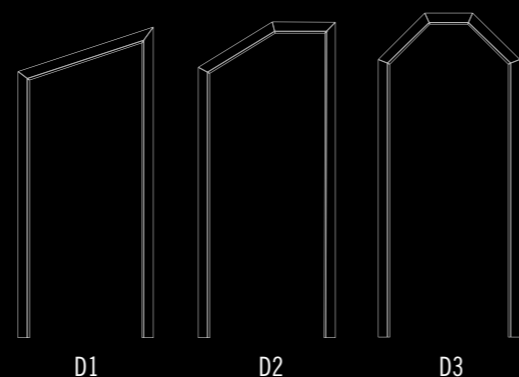

KONOLD RENO-ELEMENTE



Holzart: **Canadisch Ahorn**
 Modell: G00 RENO Element
 Zarge: Soft



Eine besonders stabile und qualitativ hochwertige Befestigung der Bänder und des Schließblechs verbirgt sich im Inneren des KONOLD RENO Elements. Präzision und Strapazierfähigkeit gewährt dieses Spezialelement. Optisch unterscheiden Sie sich nicht von normalen Türelementen. Ohne nennenswerten Verlust der Durchgangsbreite können Sie vorhandene Stahlzargen, wie hier rot gezeigt, spielend leicht ummanteln.



PENDEL TÜREN HOLZ / GLAS

SELBSTSCHLIESSENDE BÄNDER MIT FEDERKRAFT



Glas: Satinato, Bänder KONSI W/G
 Pendeltürband mit Selbstschließfunktion für
 Wand-, Zargen- oder Glas zu Glas Montage.
 Einstellbarkeit Nulllage +/- 5%



KOMEL
 Pendelbeschlag für Holztüren



KOBA AT 09110
 Anschlagtürband mit Selbstschließfunktion.
 Tür bleibt geöffnet bei 90°, es wird kein
 Schlosskasten benötigt.



H₂O

Feuchtraumtüren

Unter Feuchträumen sind Räumlichkeiten zu verstehen, in denen Türen keiner dauerhaften Feuchte unterliegen. Es handelt sich um Bereiche mit kurzfristig einwirkender Feuchte, in denen der Einsatz von Nassraumtüren als nicht notwendig erachtet wird. Zum Beispiel WC-Bereiche außerhalb des direkten Duschbereiches in Büro- oder Verwaltungsgebäuden, Krankenhäuser, Praxen, Hotels o.ä. Bereichen, in denen eine tägliche Reinigung mit Wasser stattfindet und eine Raumtemperatur von 45 °C nicht überschritten wird.

Nassraumtüren

Unter Nassräumen verstehen wir Räumlichkeiten, in denen Türen einer relativ dauerhaften Feuchtigkeits- oder Nässeinwirkungen unterliegen. Es sind also permanente und direkte Feuchte- oder Nässeinflüsse auf das Türblatt möglich bzw. zu erwarten. Nassräume sind Bereiche, in denen normale Türen, aber auch Feuchtraumtüren als nicht ausreichend gegenüber der auftretenden hygrothermischen Belastung erachtet werden. Nassraumtüren werden eingesetzt in sogenannten Nasszellen, Duschen, Bädern, WC, in Spezial-Praxen mit Bädern, Hotel-Nasszellen, Krankenhäusern mit Dusch- oder Badeeinrichtungen, Umkleidekabinen und ähnlichen Sanitäreinrichtungen. Da eine Umgebungstemperatur von maximal 45°C nicht überschritten werden darf, eignet sich die Nassraumtür nicht als Saunatür.

Im Einsatzbereich von Altenheimen, Krankenhäusern etc., bei denen gleichzeitig hohe Luftfeuchte- und Temperaturdifferenzen zwischen den Räumen auftreten können, empfiehlt sich die Verwendung der Klimaklasse III.



Es gibt für Nassraum sowie für Feuchtraum 3 Beanspruchungsklassen N Normal, S Stark, E Extrem
 Gefälzt oder stumpf einschlagend
 Oberflächen Resopal Türenkollektion Uni, andere Oberflächen auf Anfrage
 Block- oder Blendrahmen
 Alle Türen können mit Schallschutzklasse 1, 2 oder 3 ausgeführt werden
 Alle Sondergrößen
 Alles ab Stückzahl 1
 Große Auswahl an Ganzglastüren mit Nass- oder Feuchtraumzarge
 Alle Lichtausschnittformen möglich z.B. Bullauge in Edelstahl
 Besondere Anforderungen? Fragen Sie uns

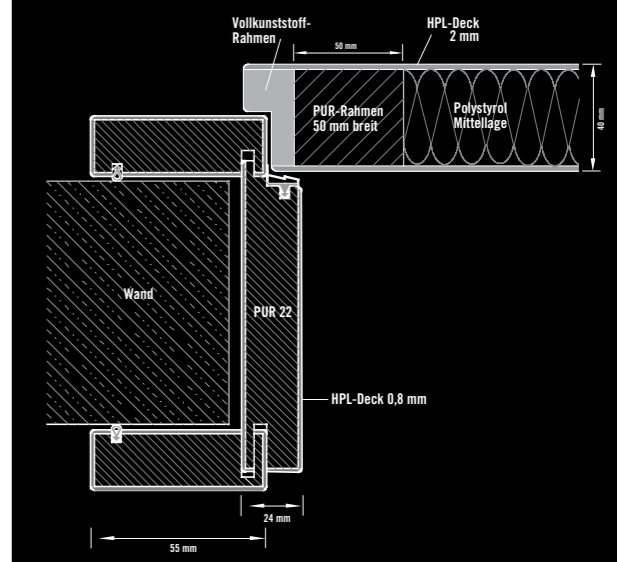

GLÄSER RILLENSCHLIFF

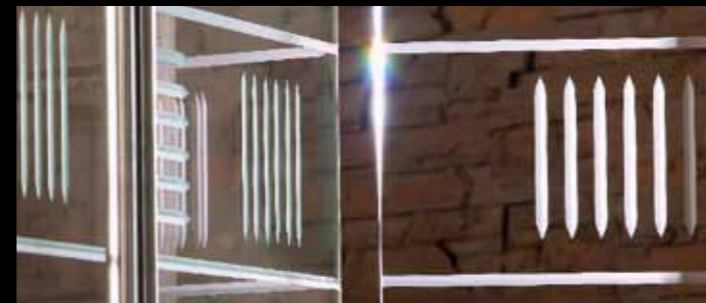
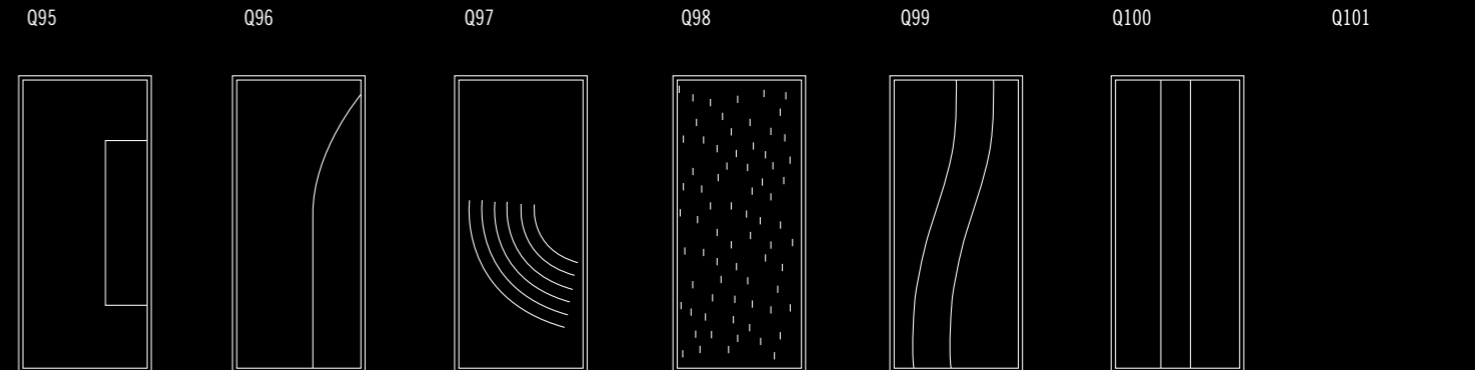
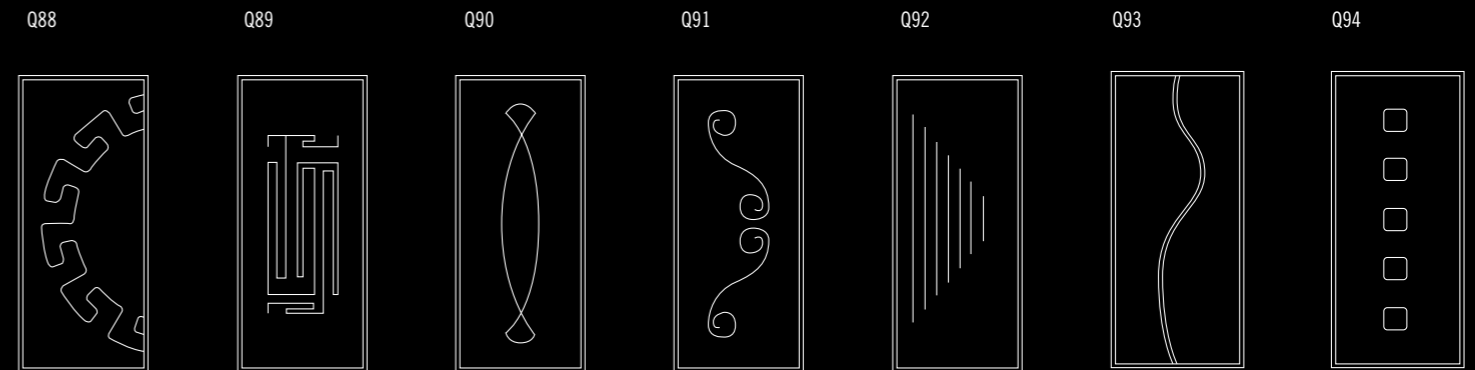
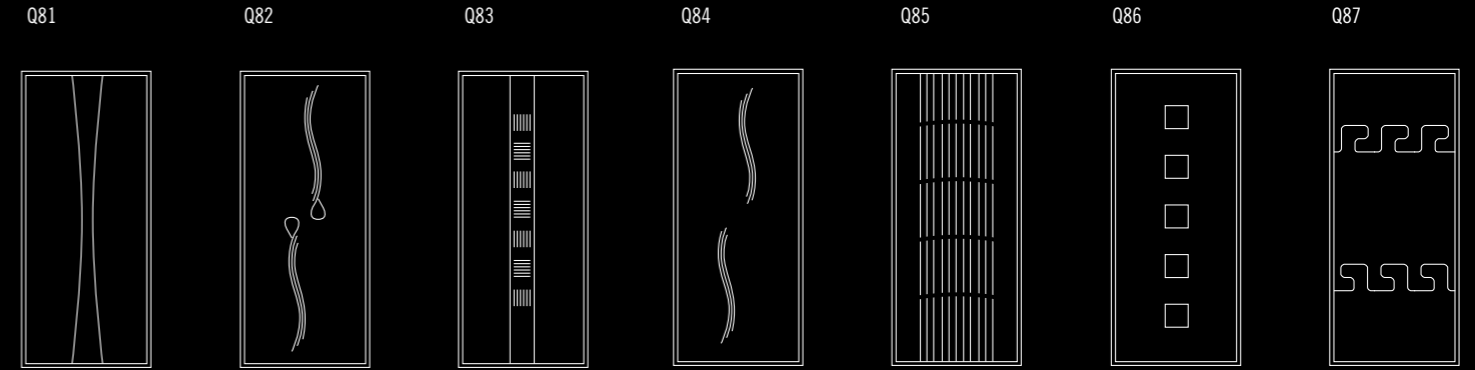
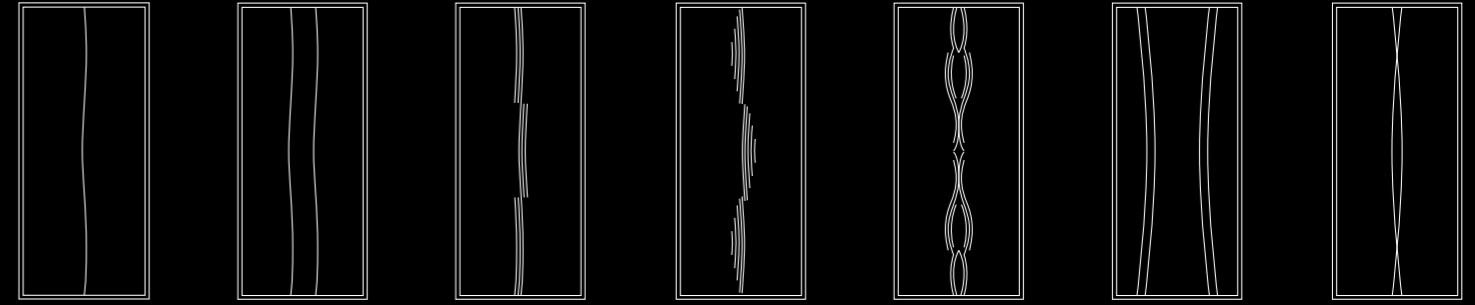
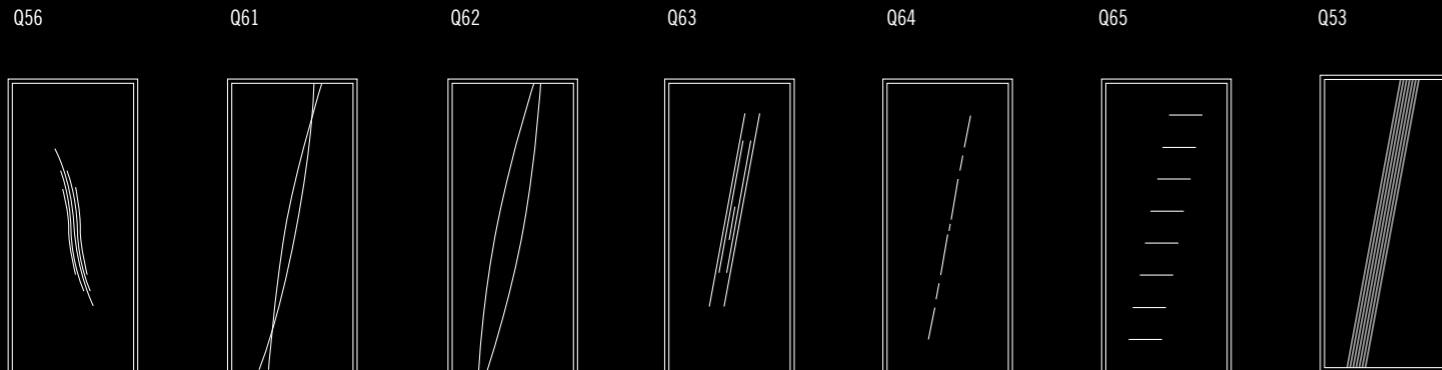
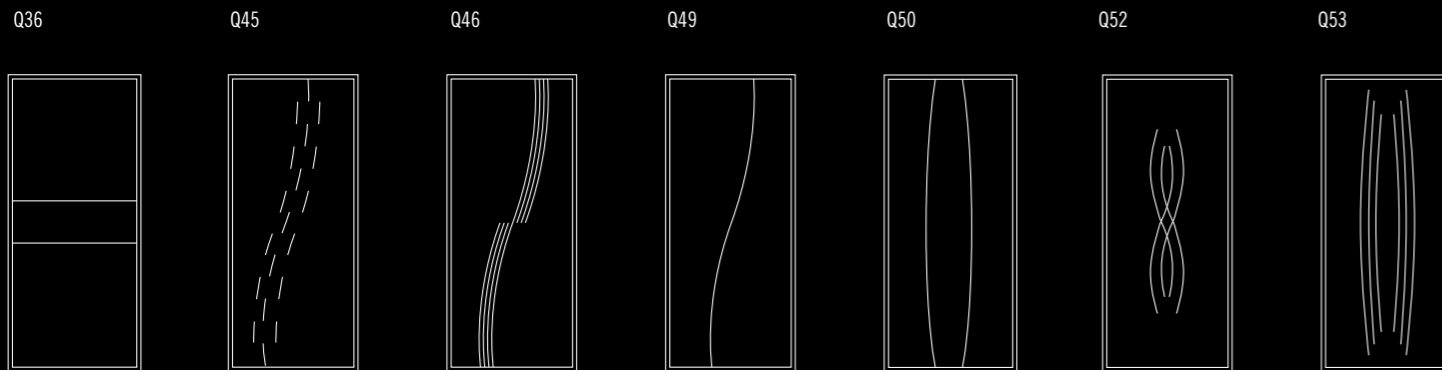
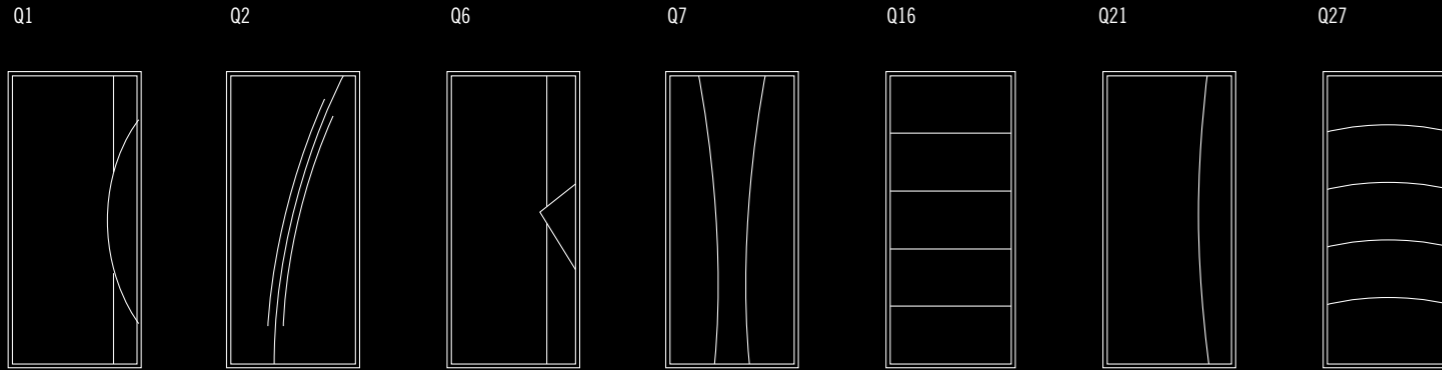
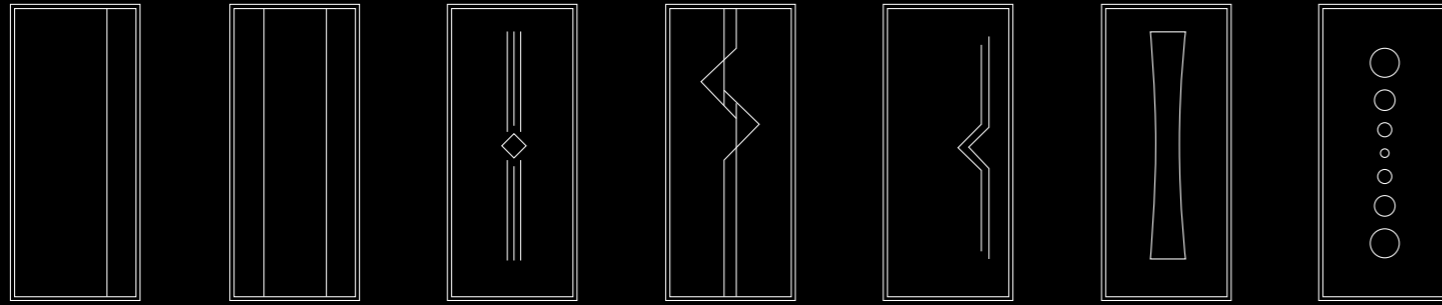

RILLENSCHLIFF GLAS FLOAT (Klarglas/Rille mattiert)



RILLENSCHLIFF SATINATO (Matt/Rille polliert)

GLÄSER DESIGN

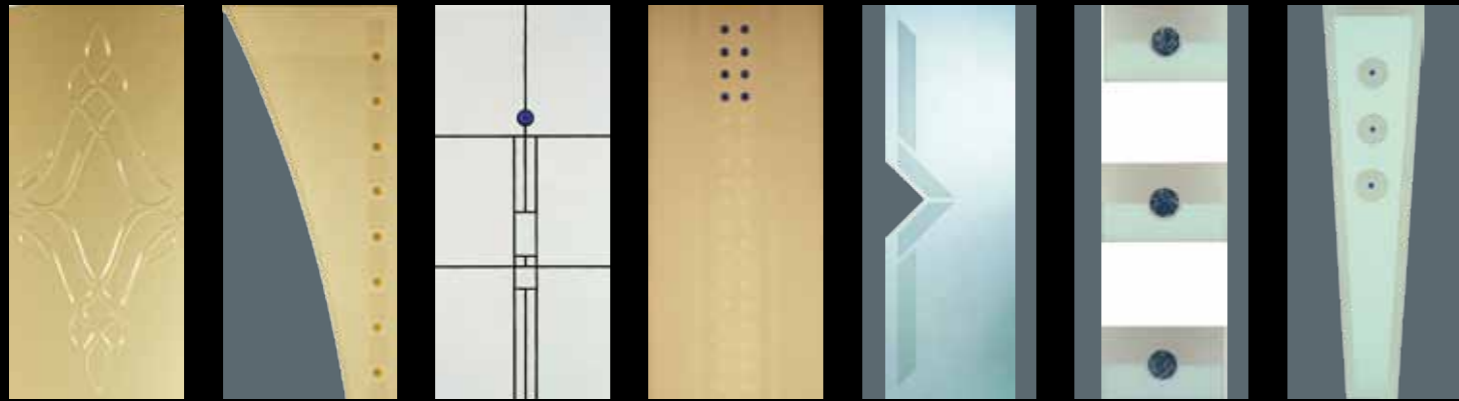

Adelheid Angelika Anja Annemarie Apart Barbara Belinda

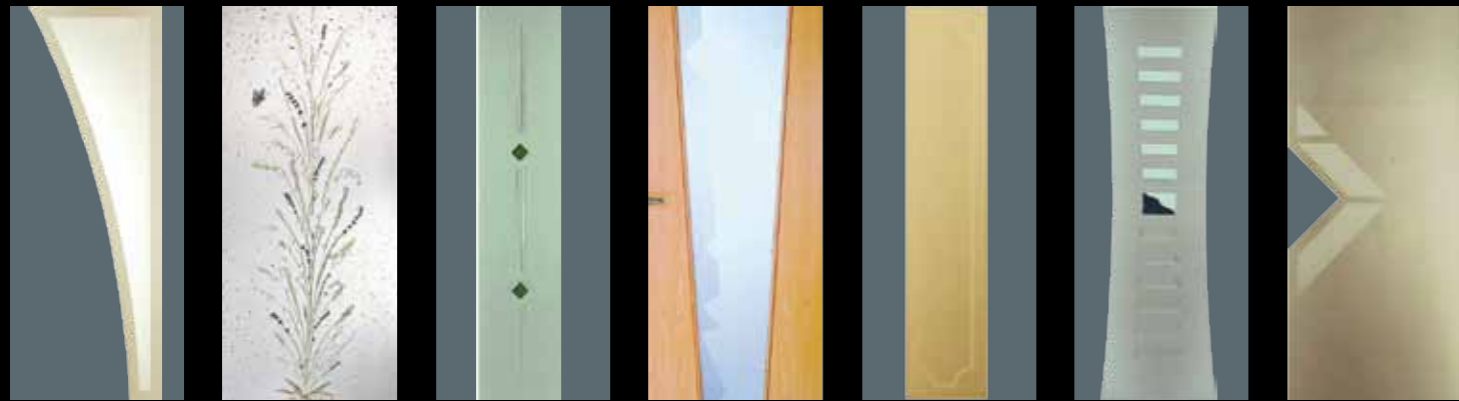

Bianca Bio2 Camilla Klar Christa Corinna Doris Ellen

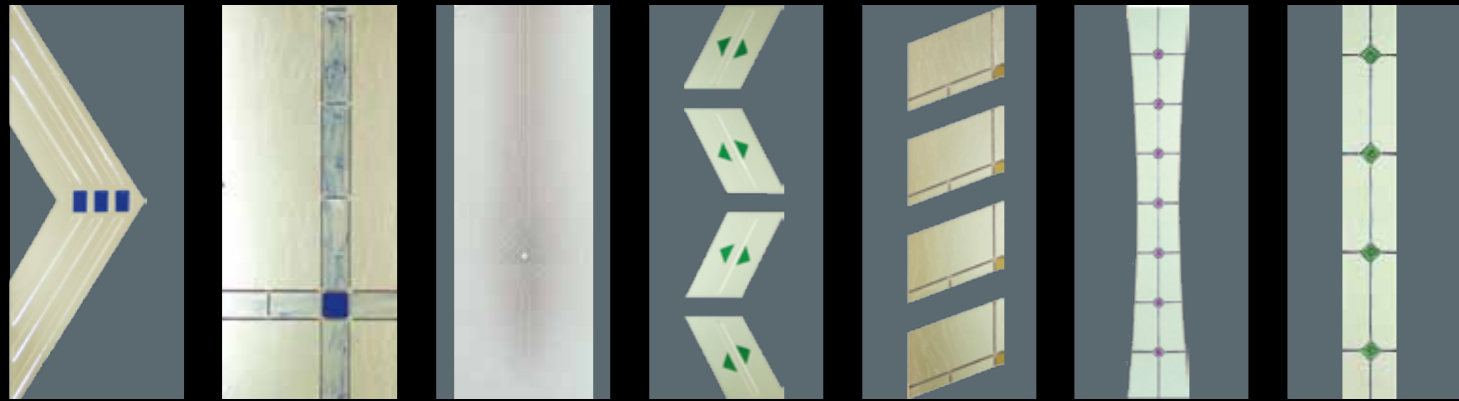

Heidi Hertha Ines Irmgard Irmtrud Iseta Ivonne

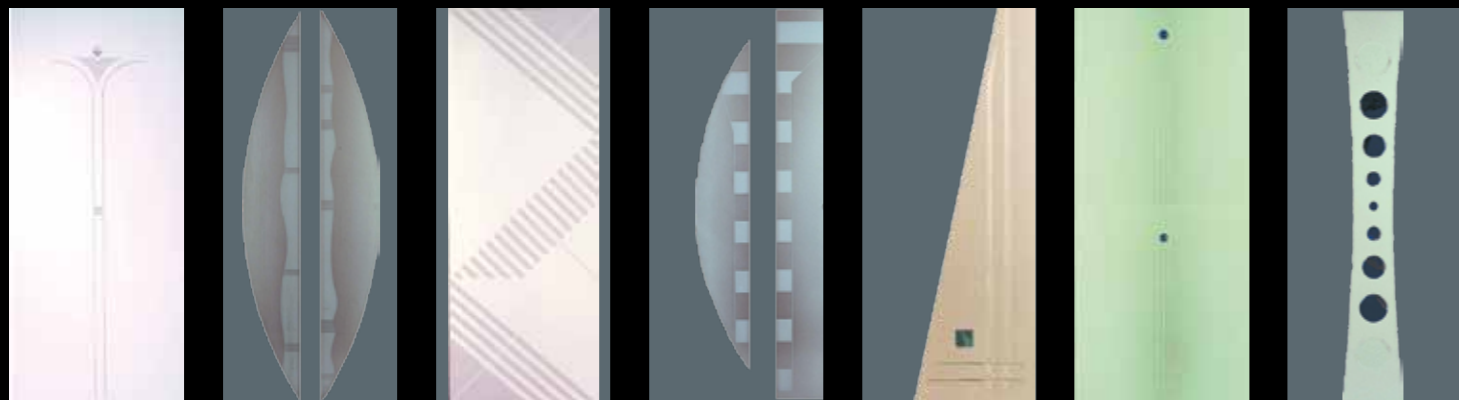

Juwel Kerstin Klara Kleopatra Madlen Marlen Mofi

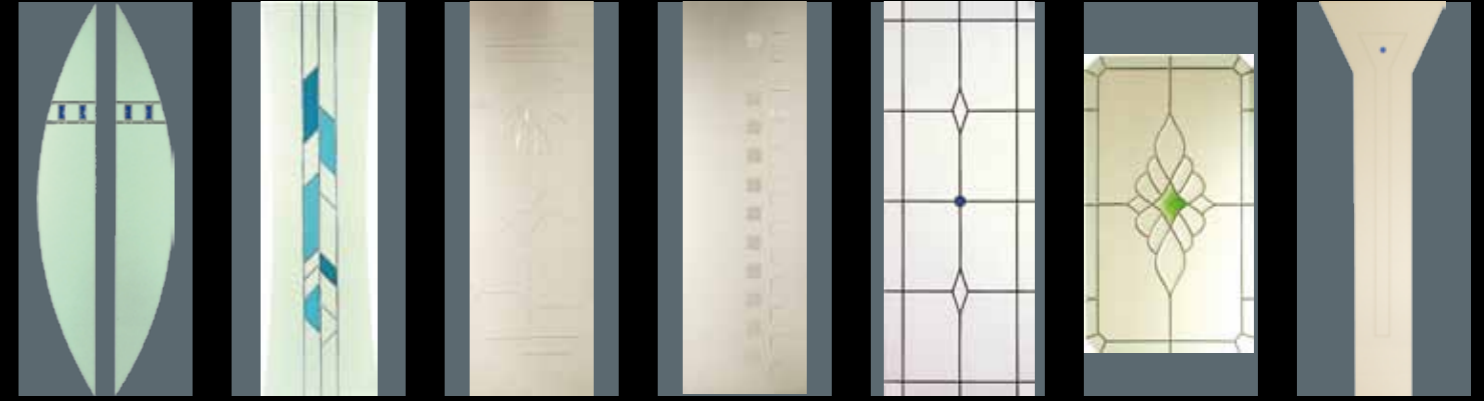

Moni Natalie Palma Quadra Renate Romi Romina



Sybille Sissi Sonja Tricolor Viola X-Type Alesia



Efeu Line Two Heike Kreise Minique Monika Nelli



Sahara Samurai Susanne Tessa Zelian Udine Serena

GLÄSER INDUSTRIEGLAS



Altdeutsch K Arte Blau Barock Chinchilla Bronze Chinchilla Weiss Eisblume



Float Weiss Fusing Gothik Weiss Kathedral kleingehämmert Madera Weiss Madras Pave blau



Madras Pave Weiss Madras Weiss Masterlense Mastercarre Masterpoint Masterray



Ornament 504 Satinato Sivit Bronze Sivit Weiss Uadi Blau Uadi Weiss

GLASVERBUND



EINZIGARTIGE UNIKATE

Ihre Glastüre wird durch das Glasverbundverfahren zu einem echten Unikat. Unzählige Materialien ob Gras, Textilien, Hölzer, Drucke und vieles mehr machen Ihre Türe zu einem individuellen Blickfang.



BESCHLÄGE GLAS

GRIFSTANGE KOGU

Während die meisten Schiebetüren, ob Glas oder Holz nur bis zur Position der Griffe zu öffnen sind, bietet KONOLD eine wirklich intelligente Lösung. Die Griffstange KOGU ist auf der Rückseite mit einer Griffmuschel versehen. Die Glasschiebetüren können somit vollständig vor die Wand geschoben werden. Die Griffstange KOGU ist auf Wunsch in verschiedenen Längen und Durchmessern erhältlich.



GRIFSTANGEN KOGR

KOGR 13
ø20-L200 mm

KOGR 30
ø30-L400 mm

KOGR 44
ø30-L450 mm

KOGR 50
ø30-L600 mm

KOGR 80
ø30-L800 mm

KOGR 180
ø30-L1800 mm

Sondermasse
auf Wunsch.

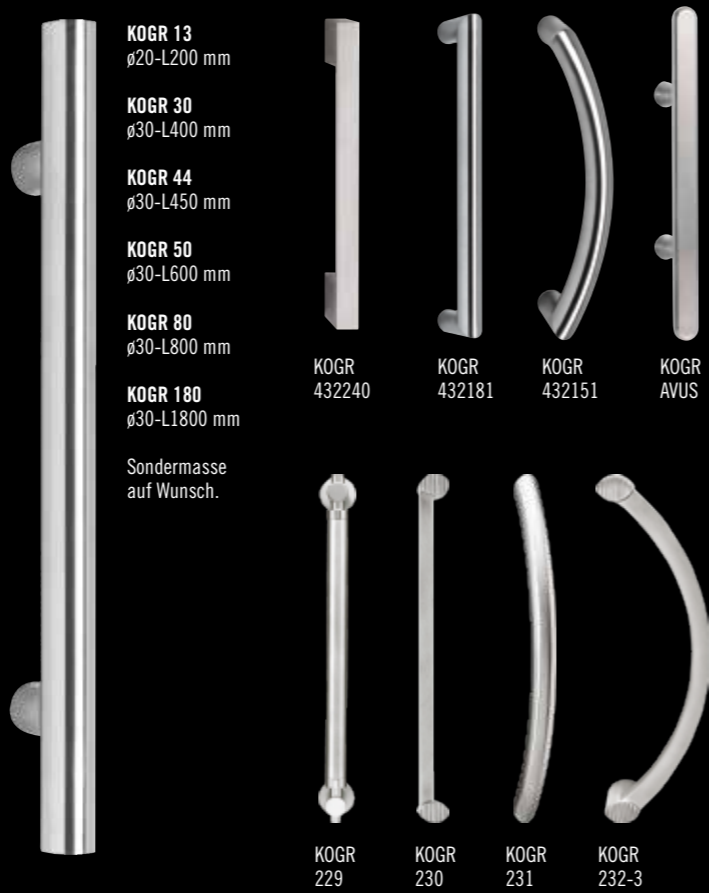

KOGR
432240

KOGR
432181

KOGR
432151

KOGR
AVUS

KOGR
229

KOGR
230

KOGR
231

KOGR
232-3

BESCHLÄGE

DRÜCKERSERIE KOHO

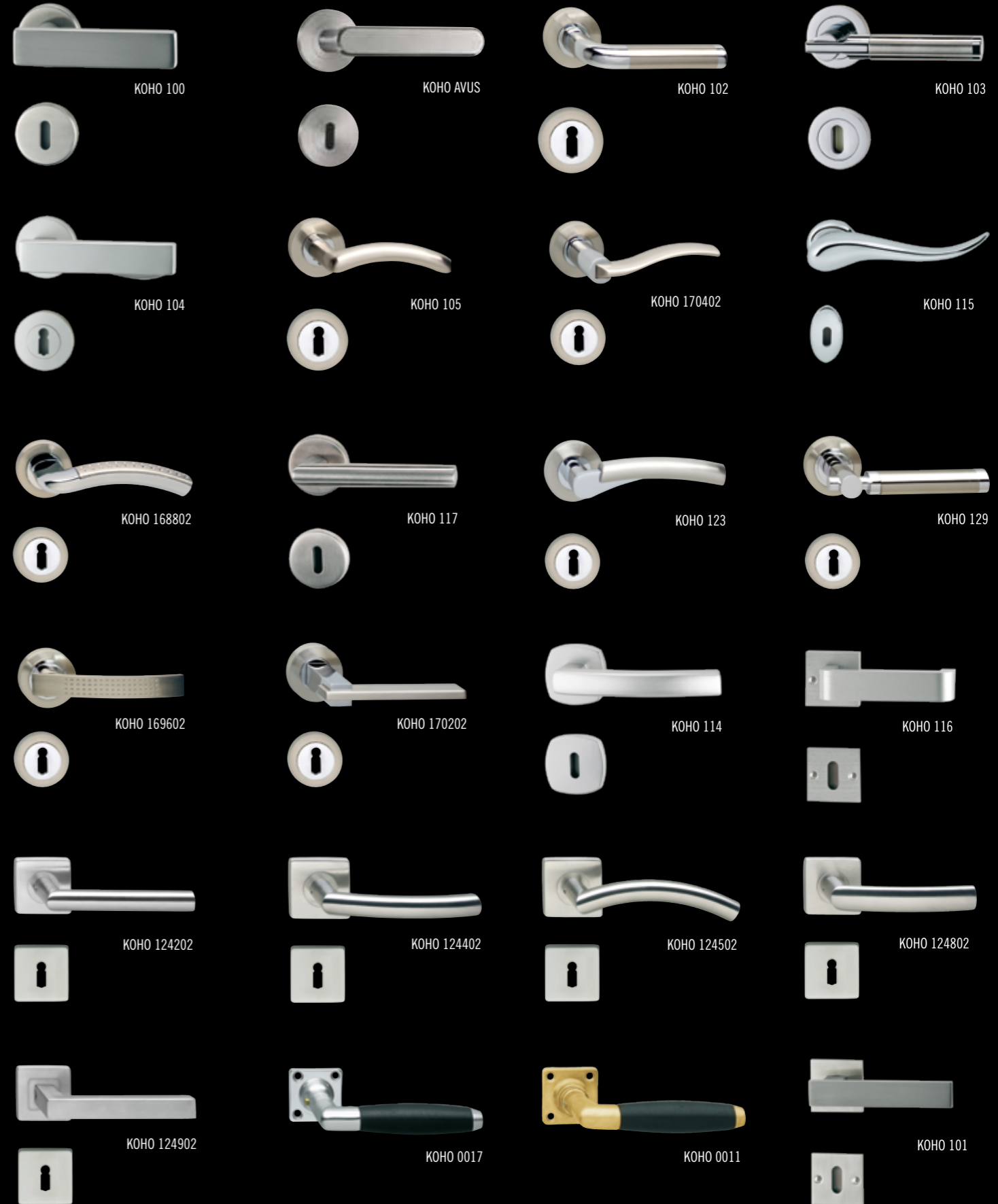

KOHO 100

KOHO AVUS

KOHO 102

KOHO 103

KOHO 104

KOHO 105

KOHO 170402

KOHO 115

KOHO 168802

KOHO 117

KOHO 123

KOHO 129

KOHO 169602

KOHO 170202

KOHO 114

KOHO 116

KOHO 124202

KOHO 124402

KOHO 124502

KOHO 124802

KOHO 124902

KOHO 0017

KOHO 0011

KOHO 101

GANZGLAS DRÜCKER KOGL



KOGL 110
STANDARD

KOGL 105

KOGL 100

KOGL 106

KOGL 102

KOGL 106 PZ

KOGL 103

KOGL 106 WC

KOGL 104

KOGL 106 BB

GRIFMUSCHELN GLAS



MU1

MU2

MU3

MU4

GRIFMUSCHELN HOLZ



GM9

GM11

GM15

GM13

BESCHLÄGE SCHNELLSTIFT

KOHO SCHNELLSTIFT GARNITUREN

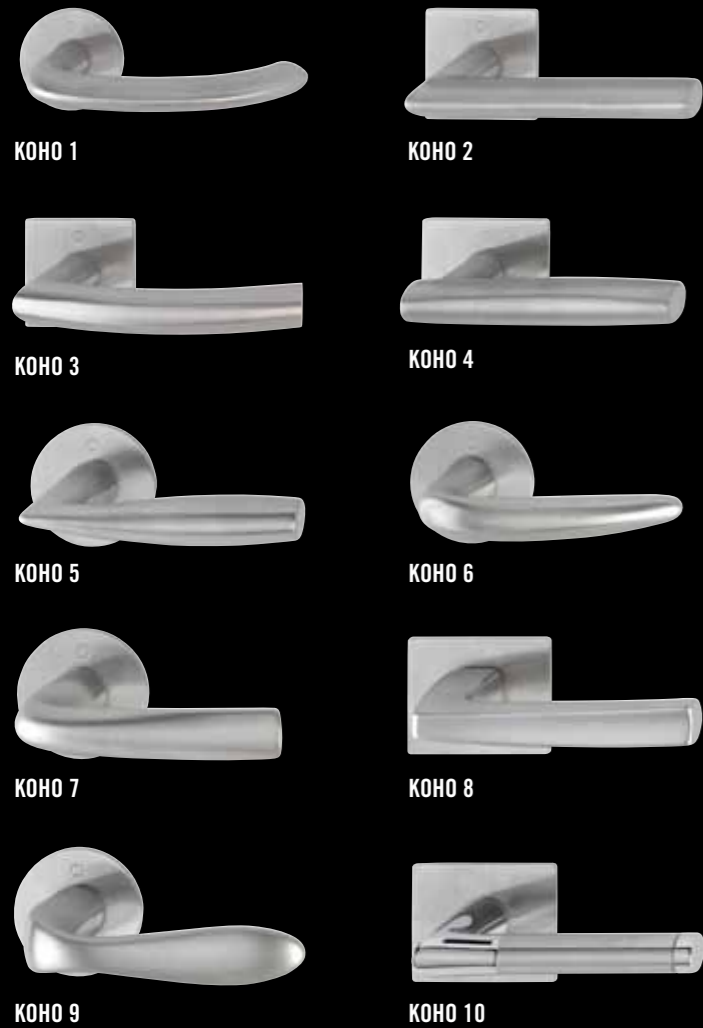

KOHO SCHLÜSSEL ROSETTEN

Frei kombinierbar!
Rosetten können untereinander getauscht werden.

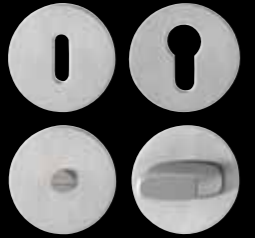

KREISRUND

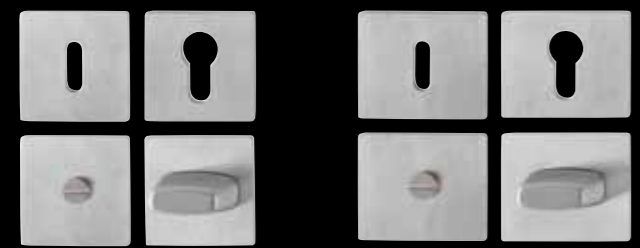

QUADRATISCH

RECHTECKIG



TÜRVORBEREITUNG:
Diese Systemlösung ist bei Standardtüren mit Standardschlössern einsetzbar. Es ist also keine besondere Türvorbereitung notwendig. Für die kurzen Stütznocken der Rosetten sind nur zwei Führungsbohrungen (Ø7,5 mm) erforderlich.



Griffrosette aufstecken



Türgriffe zusammenstecken



Schlüsselrosette aufkleben

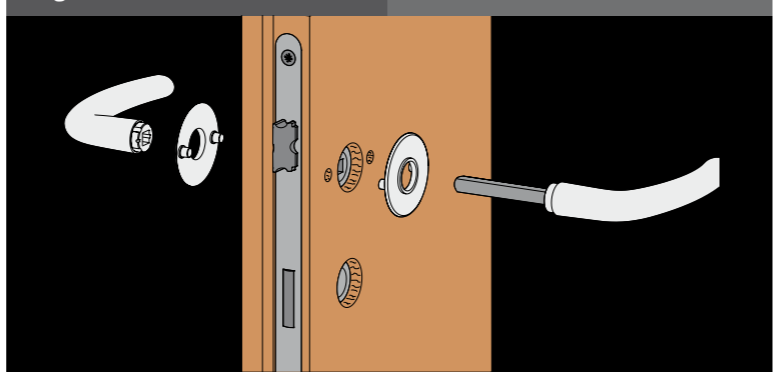

BESCHLÄGE

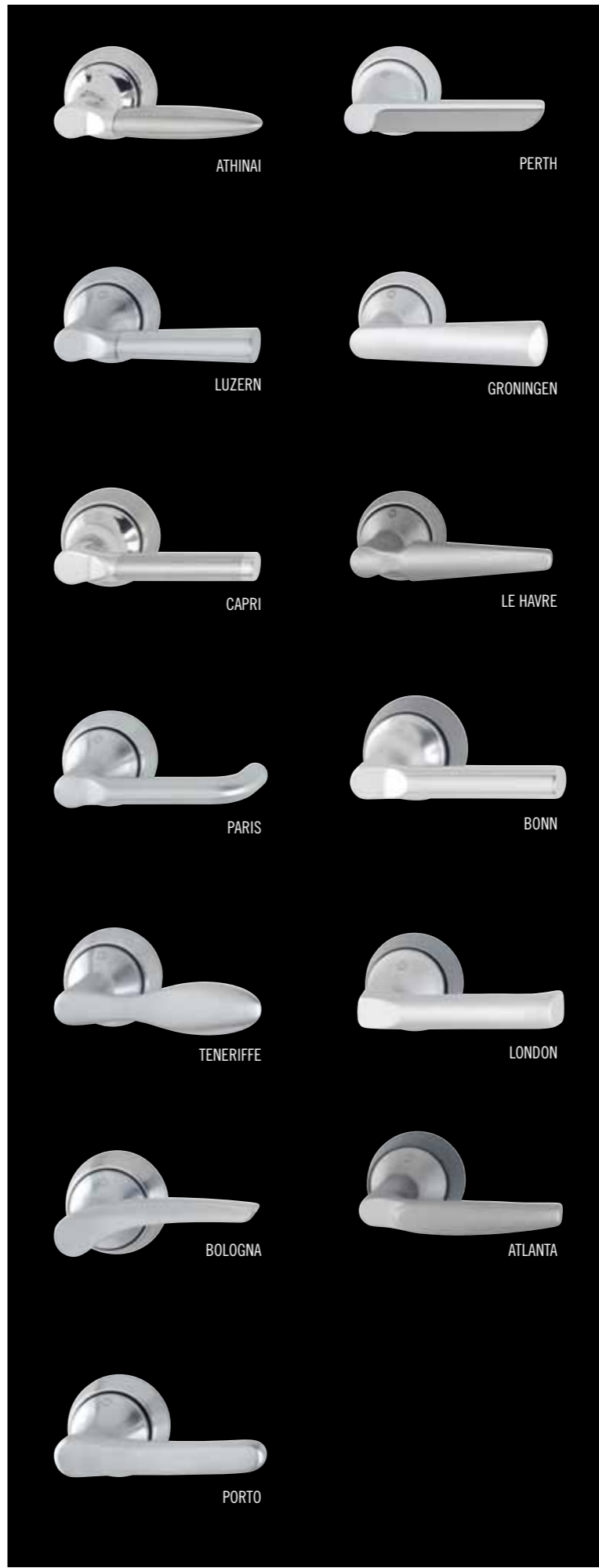

UNIT

UNIT ist ein kompaktes Beschlagsystem, das Türbetätigung und Schließfunktion in einem Produkt vereint. Die Türvorbereitung für das UNIT System ist einfach und die Montagezeit beträgt weniger als eine Minute.



Optionale Unit Sonderausführung auch mit Magnetfalle erhältlich.

BESCHLÄGE

KNÖPFE



LANGSCHILD



STEALTH



STRAIGHT



STRAIGHT mit Furniereinlage Nussbaum waagrecht



STRAIGHT mit Furniereinlage Zebrano senkrecht



STRAIGHT mit Furniereinlage Makassar senkrecht



STRAIGHT Individual

BESCHLÄGE

SICHERHEITSBESCHLÄGE

Auf der Innenseite Langschild oder Rosette wählbar



KOSB 1

KOSB 2

STOPPER



DS10

DS20

DS30

DS40

Z1923

Z1925

GOLF

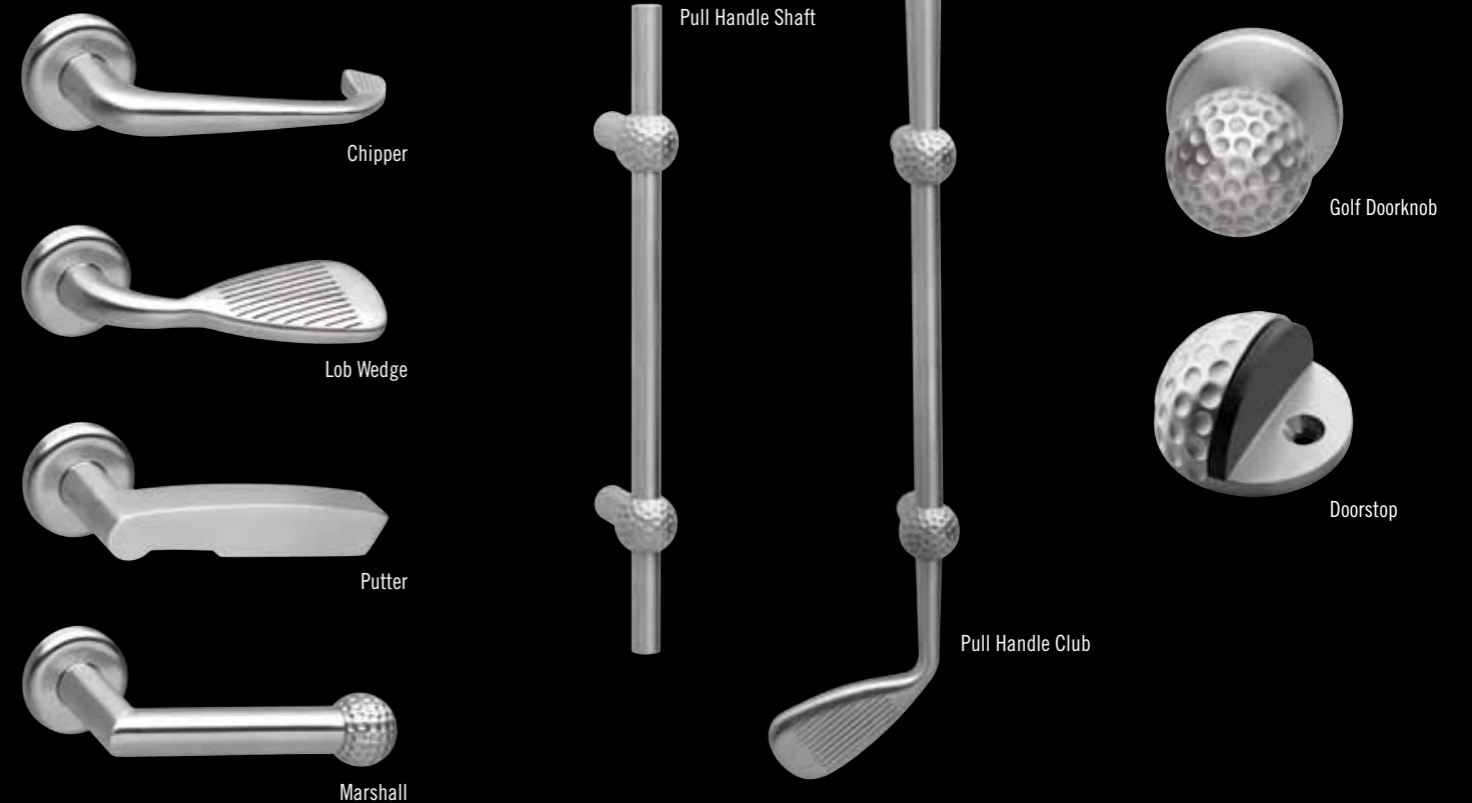

Pull Handle Shaft

Chipper

Golf Doorknob

Lob Wedge

Doorstop

Putter

Marshall

Pull Handle Club

ZUBEHÖR

DIGITALER TÜRSPION DDV

Der neue digitale Türspion DDV wurde nicht nur entwickelt um den traditionellen Türspion zu ersetzen, sondern vielmehr um Ihre Sicherheit zu erhöhen. Über den 3,5" LCD Bildschirm erhalten Sie auf Knopfdruck ein besseres Bild als bei herkömmlichen Türspionen. Einfach in der Bedienung und in der Installation.



Einfache Aktivierung durch Knopfdruck
Qualitativ hochwertiges Bild durch einen hochwertigen 3,5" Monitor
Die Kamera hat einen sehr großen Betrachtungswinkel (110°)
Einfache Installation oder Nachrüstung des alten Türspions
Batterien einfach austauschbar

Lieferumfang

| | | | | |
|---------------------|---------------------------------|--------------------|-----------------------|--------------|
| | | | | |
| LCD Monitor | Batterien | Spion Hülse | LCD Monitor Halterung | Kamera Modul |
| Betrachtungswinkel: | 110° | Türblatt (Stärke): | 43 - 72 mm | |
| Oberfläche: | Silber | Durchmesser Spion: | 14 - 22 mm | |
| Größe: | 135mm (b) x 87mm (h) x 25mm (T) | Bildsensor: | 0.3 Megapixel CMOS | |
| Gewicht: | 345 gramm | Stromquelle: | 4AA Batterien | |

BODENDICHTUNGSAUTOMAT

Bodendichtungsautomat für Holz-, Konglas und Ganzglastüren erhältlich.



GA1 - Lippendichtung zum Nachrüsten GA2 - Standard

PFLEGESERIE

Mit den KONOLD Pflegeprodukten haben wir schonende Reinigungs- und Pflegeprodukte zusammengestellt, die speziell auf die Oberflächen unserer Holz- und Glastüren abgestimmt sind.

Näheres erfahren Sie unter www.konold.com



Türen-/Zargenpflege 300ml
Holz-/Glasreiniger 0,5l
Profi-Glasreiniger 1l
Bio Allesreiniger 1l
Visko-Pflegetuch
Textro-Tuch
Micro-Pflegetuch

BEKLEIDUNG / KANTENAUSFÜHRUNG

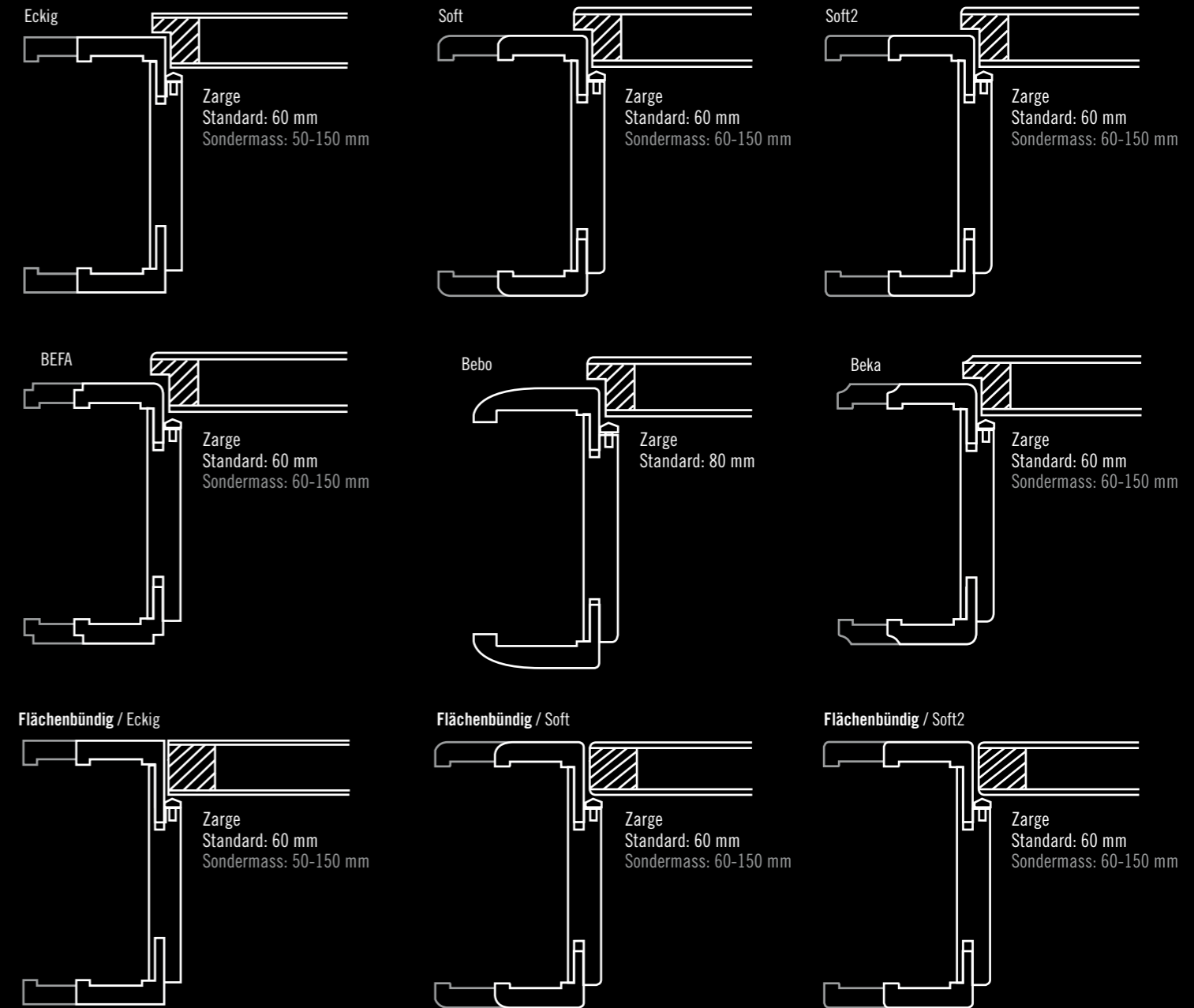

MUSTERSERVICE

Nutzen Sie unseren KONOLD Musterservice. Auf Anfrage erhalten sie Furnier- und Bekleidungsmuster. Einzelne ausgewählte Muster oder unseren KONOLD Musterkoffer.

Näheres erfahren Sie unter www.konold.com





KONOLD Härtsfelder Holzindustrie GmbH
Oberer Weiler 19
89561 Dischingen-Katzenstein
Tel: 07326 / 9600 - 0
Fax: 07326 / 9600 - 335
info@konold.com
www.konold.com

Ihr KONOLD-PARTNER:

